

ABS防结露产品参数

- 1:防结露小边散流器
- 2:防结露大边散流器
- 3:防结露集成吊顶铝扣板用风口
- 4:防结露内格栅风口
- 5:防结露抽取回风带网风口
- 6:防结露圆形散流器
- 7:防结露球形喷射口
- 8:防结露旋流风口
- 9:方圆罩(天方地圆)
- 10:圆变圆大小头
- 11:防结露外方内圆(旋转式·扩散式风口)
- 12:软管单边法兰接头
- 13:扇形开关(圆形调节阀)
- 14:检修口
- 15:防结露新风口
- 16:防结露组装风口拼接花板
- 17:组装风口一体注塑卡座

1: ABS防结露小边散流器

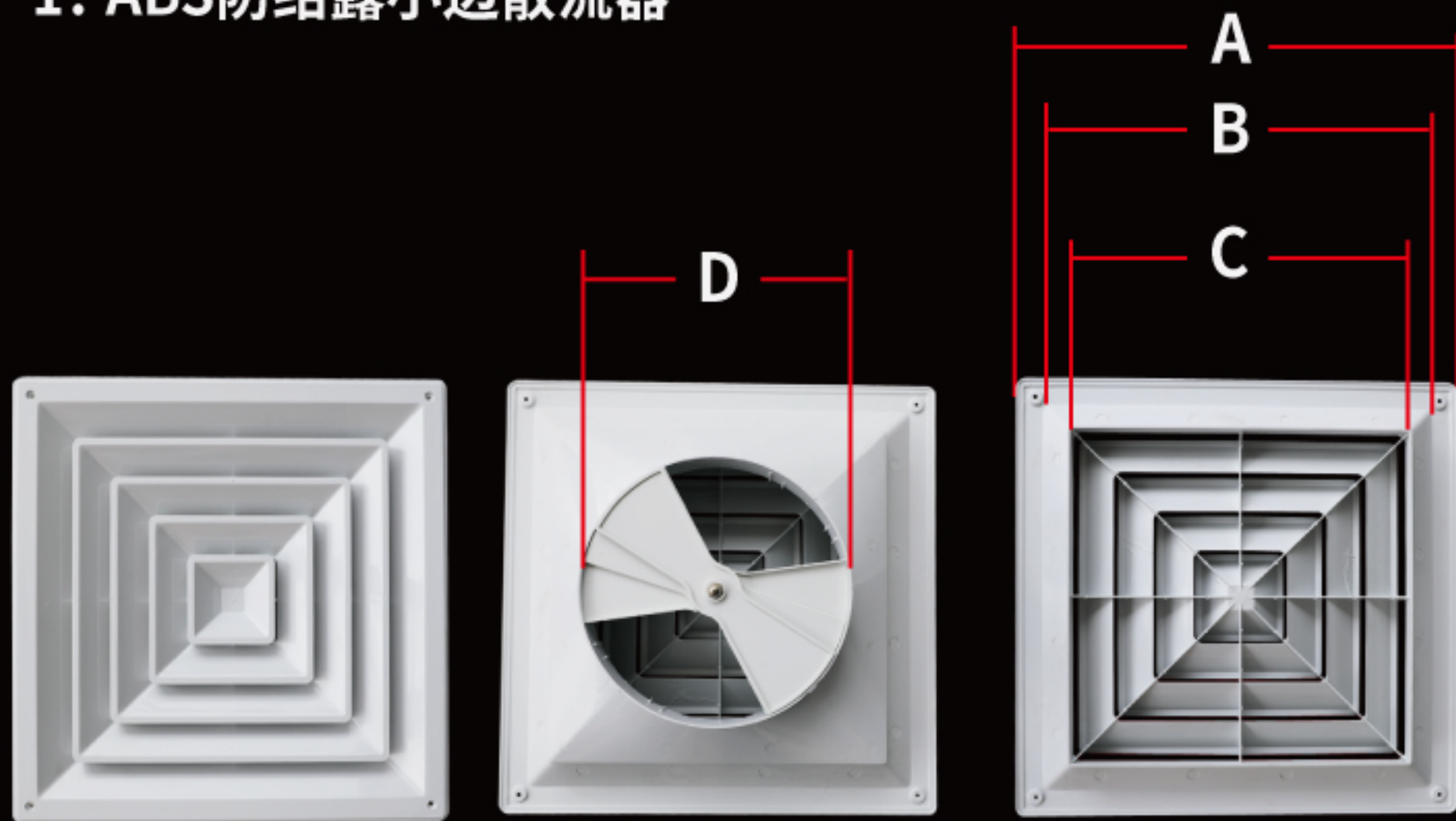

商品参数

Commodity parameters

型号	名称	A:面部尺寸	B:开孔尺寸	C:方接口尺寸	D:另配圆接口尺寸
107E	250散流器	250*250	200*200	180*180	100/150
107D	300散流器	300*300	240*240	180*180	100/150
107C	350散流器	350*350	290*290	230*230	100/150/200
107B	400散流器	400*400	340*340	280*280	150/200/250
107A	450散流器	450*450	390*390	330*330	150/200/250/300
108D	500散流器	500*500	420*420	360*360	150/200/250/300/350
108E	550散流器	550*550	500*500	480*480	150/200/250/300/350
108C	600散流器	600*600	540*540	480*480	150/200/250/300/350
108L	600铝扣板散流器	600*600		480*480	150/200/250/300/350

单位:mm

免责声明:纯手工测量以实物为准

2: ABS防结露大边散流器

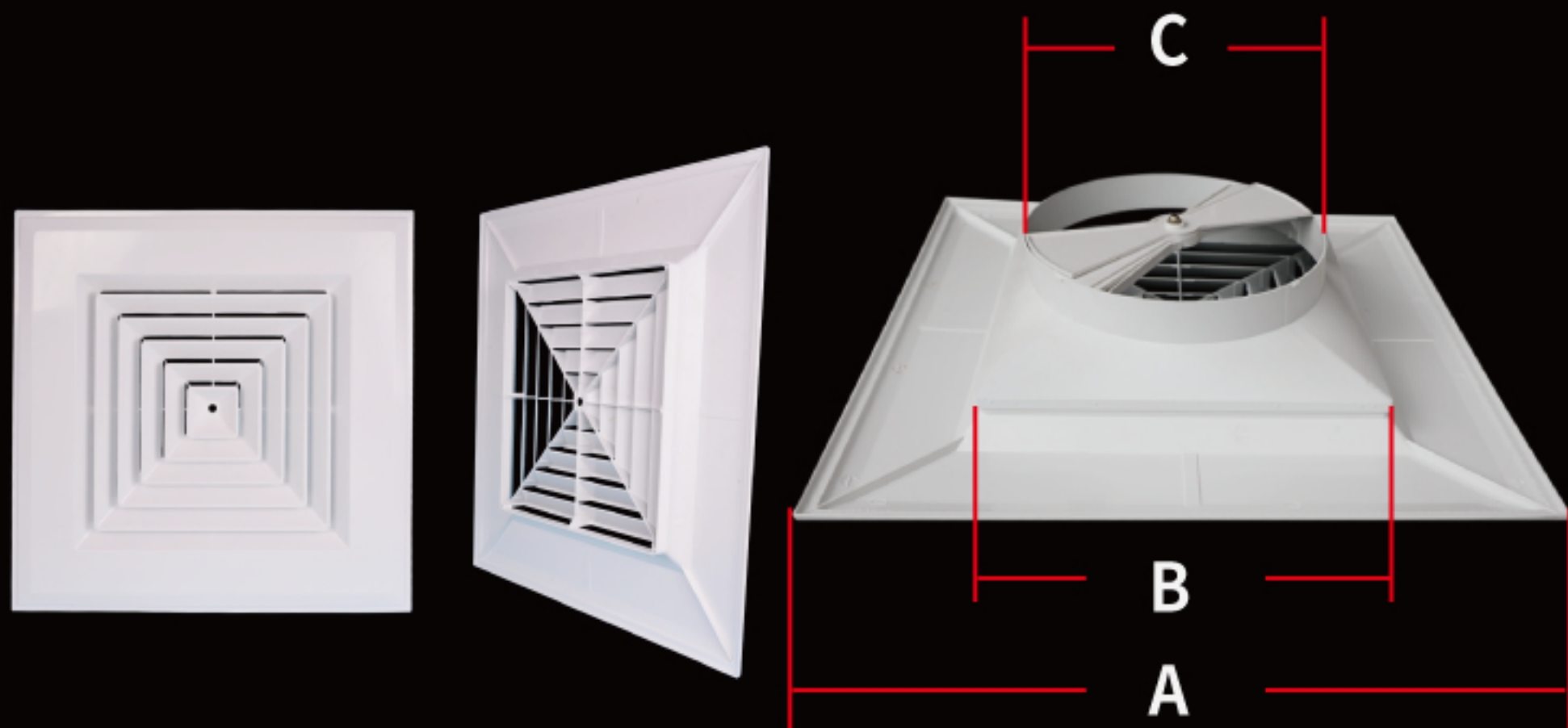

商品参数

Commodity parameters

型号	名称	A:面部尺寸	B:方接口尺寸	C:另配圆接口尺寸
108A	603厚散流器	603*603	360*360	150/200/250/300/350
108B	595厚散流器	595*595	360*360	150/200/250/300/350
108H	603标准散流器	603*603	360*360	150/200/250/300/350
595B	595拆内胆散流器	595*595	330*330	150/200/250/300
595H	595标准散流器	595*595	360*360	150/200/250/300/350

单位:mm

免责声明:纯手工测量以实物为准

3: ①ABS防结露300铝扣板专用

型号:300A

型号:300B

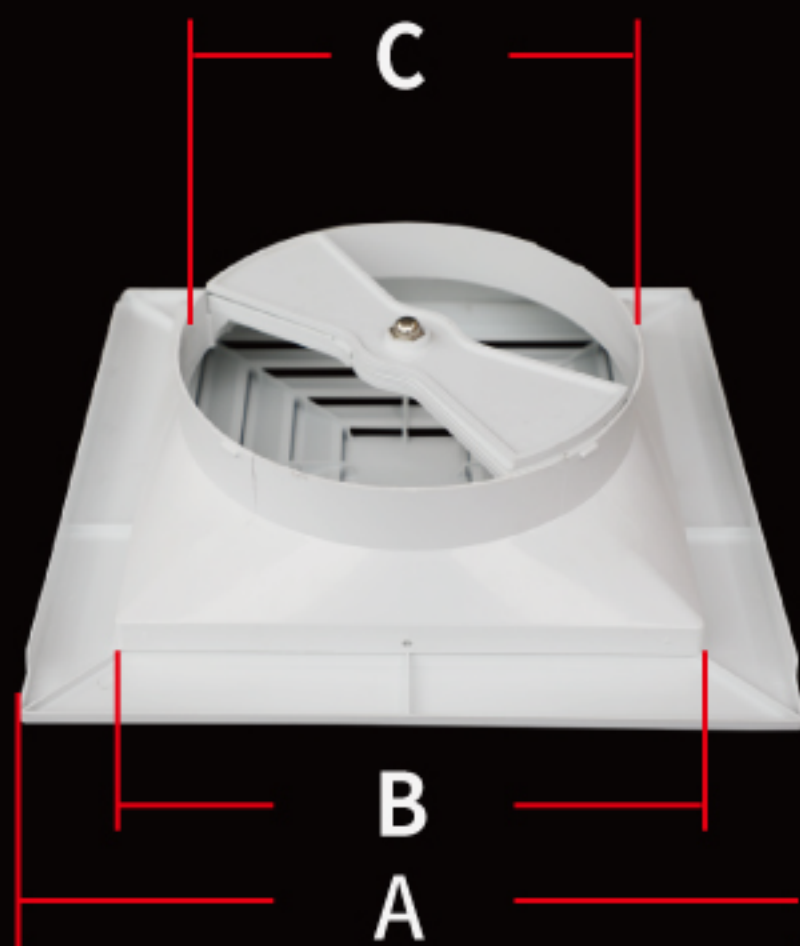

商品参数

Commodity parameters

型号	名称	A:面部尺寸	B:方接口尺寸	C:另配圆接口尺寸
300A	300大叶散流器	300*300	230*230	100/150/200
300B	300小叶散流器	300*300	230*230	100/150/200

单位:mm

免责声明:纯手工测量以实物为准

3: ②ABS防结露600大边铝扣板专用

型号:600L

型号:600W

型号:600S



商品参数

Commodity parameters

型号	名称	A:面部尺寸	B:方接口尺寸	C:另配圆接口尺寸
600L	600铝扣板散流器	600*600	330*330	150/200/250/300
600S	600铝扣双层百叶	600*600	330*330	150/200/250/300
600W	600铝扣板回风	600*600	330*330	150/200/250/300

单位:mm

免责声明:纯手工测量以实物为准

3: ③ABS防结露小边600铝扣板专用

型号:108L



型号:106L

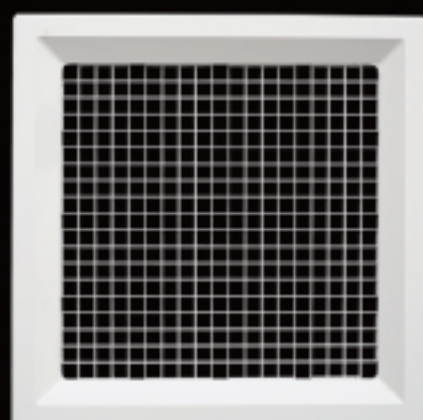

型号:112L

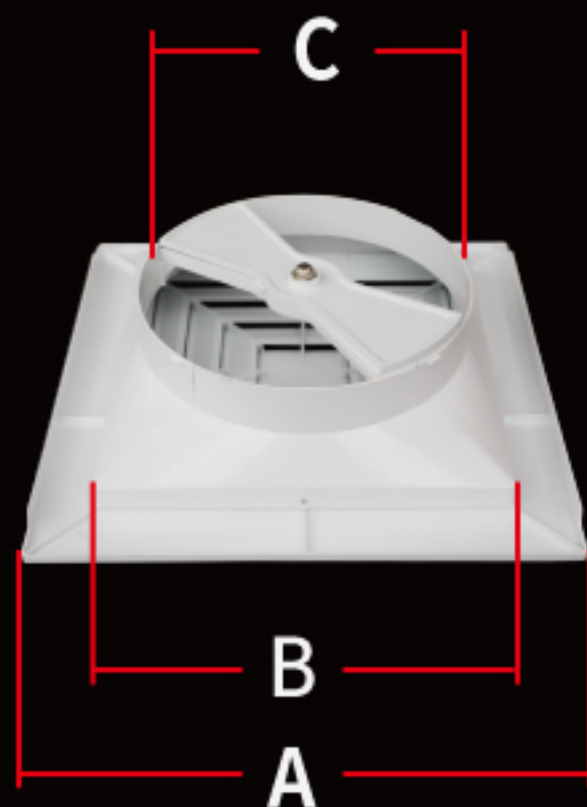

商品参数

Commodity parameters

型号	名称	A:面部尺寸	B:方接口尺寸	C:另配圆接口尺寸
108L	600铝扣板散流器	600*600	480*480	150/200/250/300/350
106L	600铝扣板内格栅	600*600	480*480	150/200/250/300/350
112L	600铝扣板回风口	600*600	480*480	150/200/250/300/350

单位:mm 免责声明:纯手工测量以实物为准

3: ④ABS防结露铝扣板专用外方内圆



商品参数

Commodity parameters

型号	名称	A:面部尺寸	B:方接口尺寸	C:另配圆接口尺寸
104L	铝扣板专用旋转风口	600*600	300	250/200/150/100
104L	铝扣板专用扩散风口	600*600	300	250/200/150/100

单位:mm

免责声明:纯手工测量以实物为准

4: ①ABS防结露宽边内格栅(活动天花用)

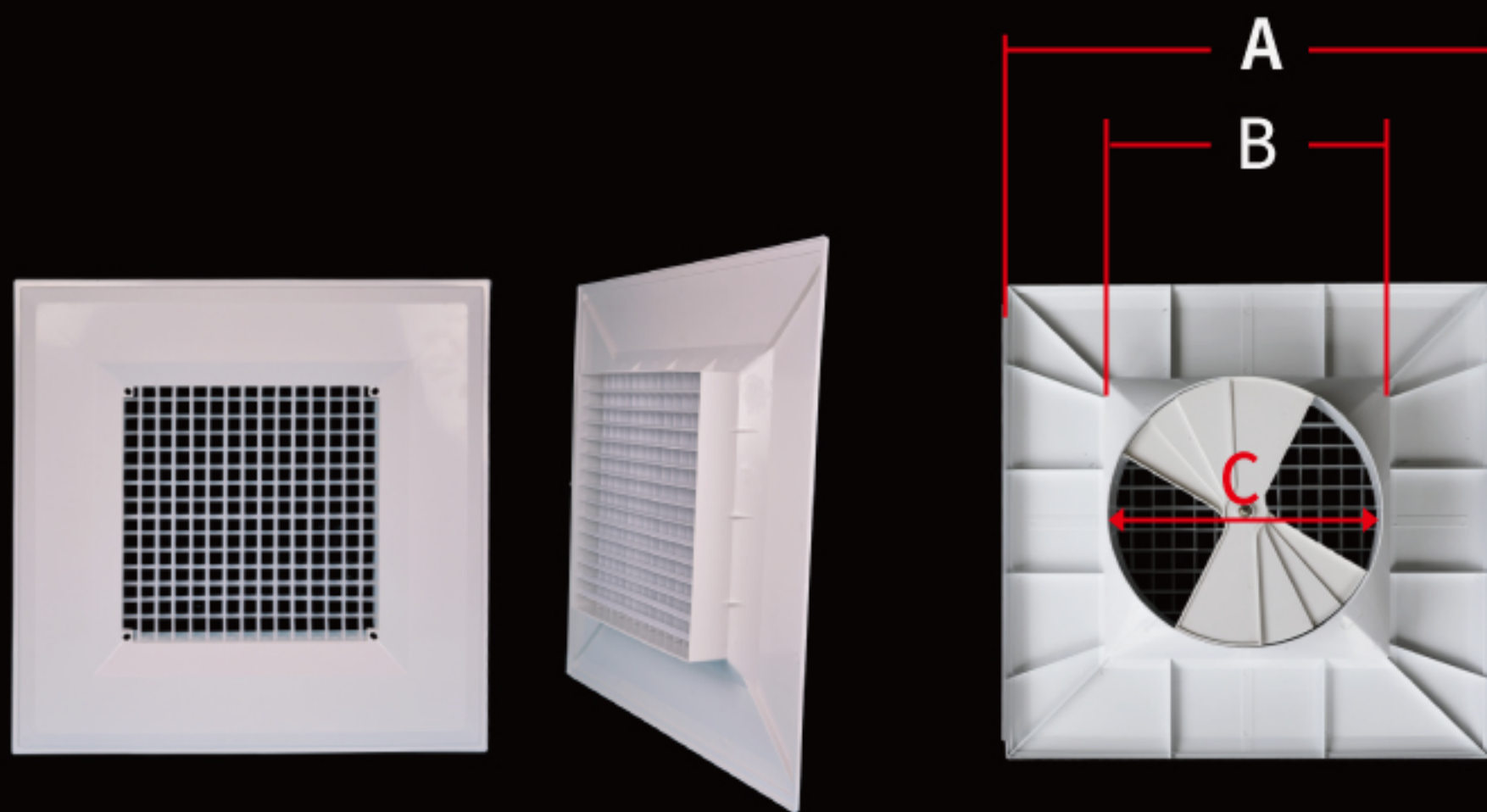

商品参数

Commodity parameters

型号	名称	A:面部尺寸	B:方形接口尺寸	C:配圆形接口
106A	603内格栅可调	603*603	330*330	150/200/250/300
595S	595内格栅可调	595*595	330*330	150/200/250/300
600S	600铝扣板双层可调	600*600	330*330	150/200/250/300

单位:mm

免责声明:纯手工测量以实物为准

4: ②ABS防结露小边内格栅(开孔安装用)

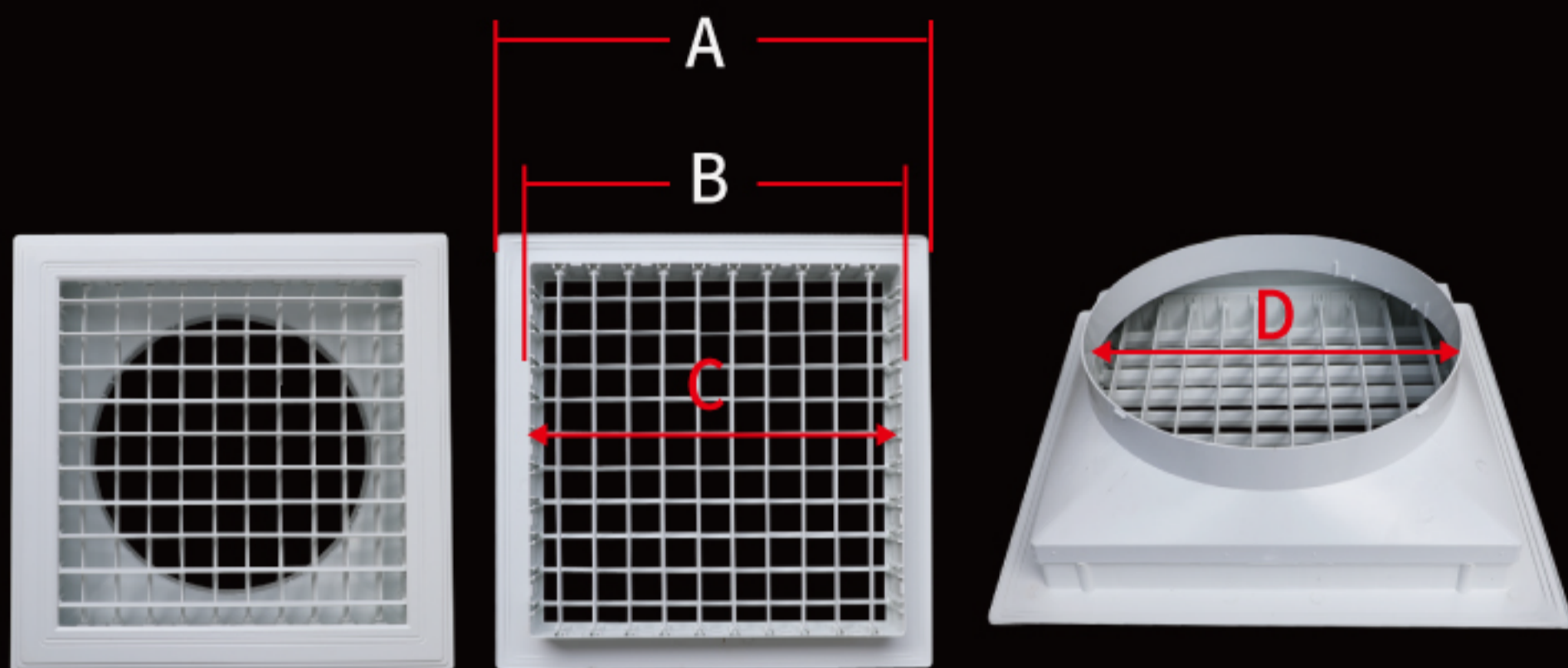

商品参数

Commodity parameters

型号	名称	A:面部尺寸	B:开孔尺寸	C:方形接口尺寸	D:配圆形接口
250K	250双层可调	240*240	200*200	180*180	100/150
250A	290双层可调	290*290	250*250	230*230	100/150/200
250B	340双层可调	340*340	300*300	280*280	150/200/250
250C	390双层可调	390*390	350*350	330*330	150/200/250/300
250F	550内格栅风口	550*550	500*500	480*480	150/200/250/300/350

单位:mm

免责声明:纯手工测量以实物为准

4: ③ABS防结露600内格栅系列

型号:106L

型号:301G

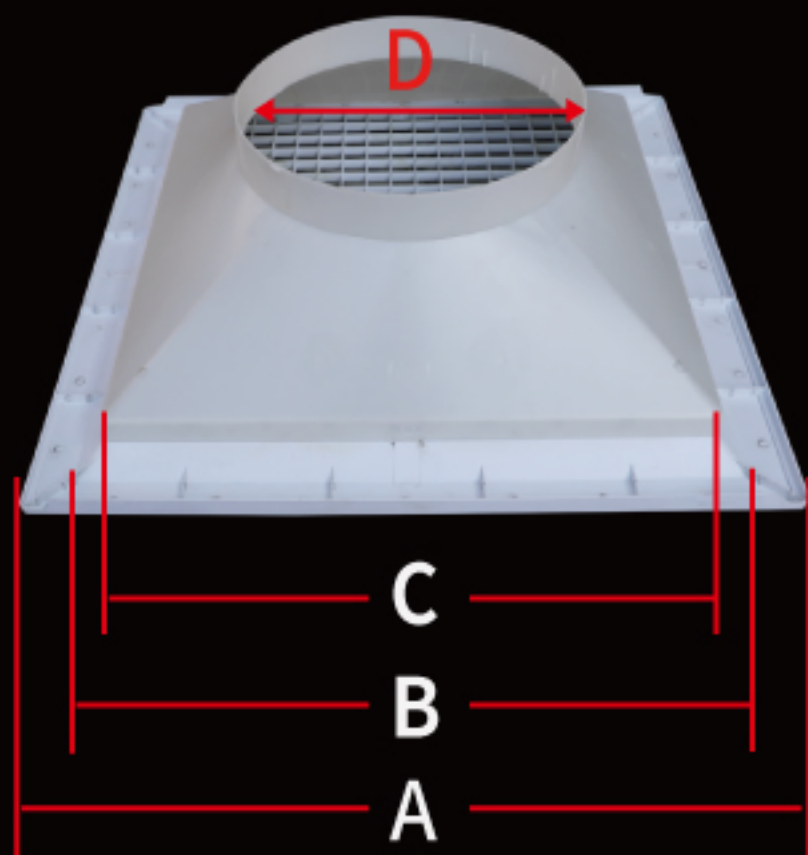
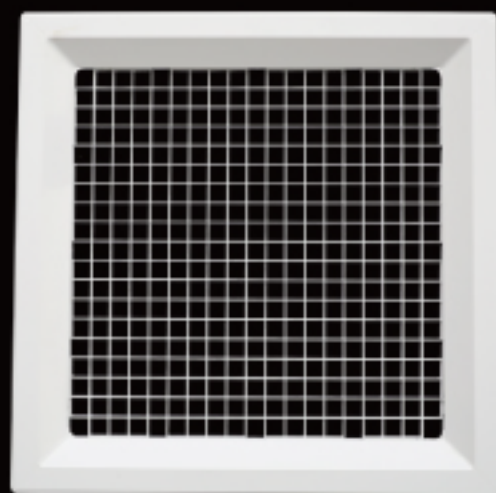

商品参数

Commodity parameters

型号	名称	A:面部尺寸	B:开孔尺寸	C:方形接口尺寸	D:配圆形接口
301G	600内格栅风口	600*600	540*540	480*480	150/200/250/300/350
106L	600铝扣板内格栅	600*600		480*480	150/200/250/300/350

单位:mm

免责声明: 纯手工测量以实物为准

5: ①ABS防结露大边带网回风(活动天花用)

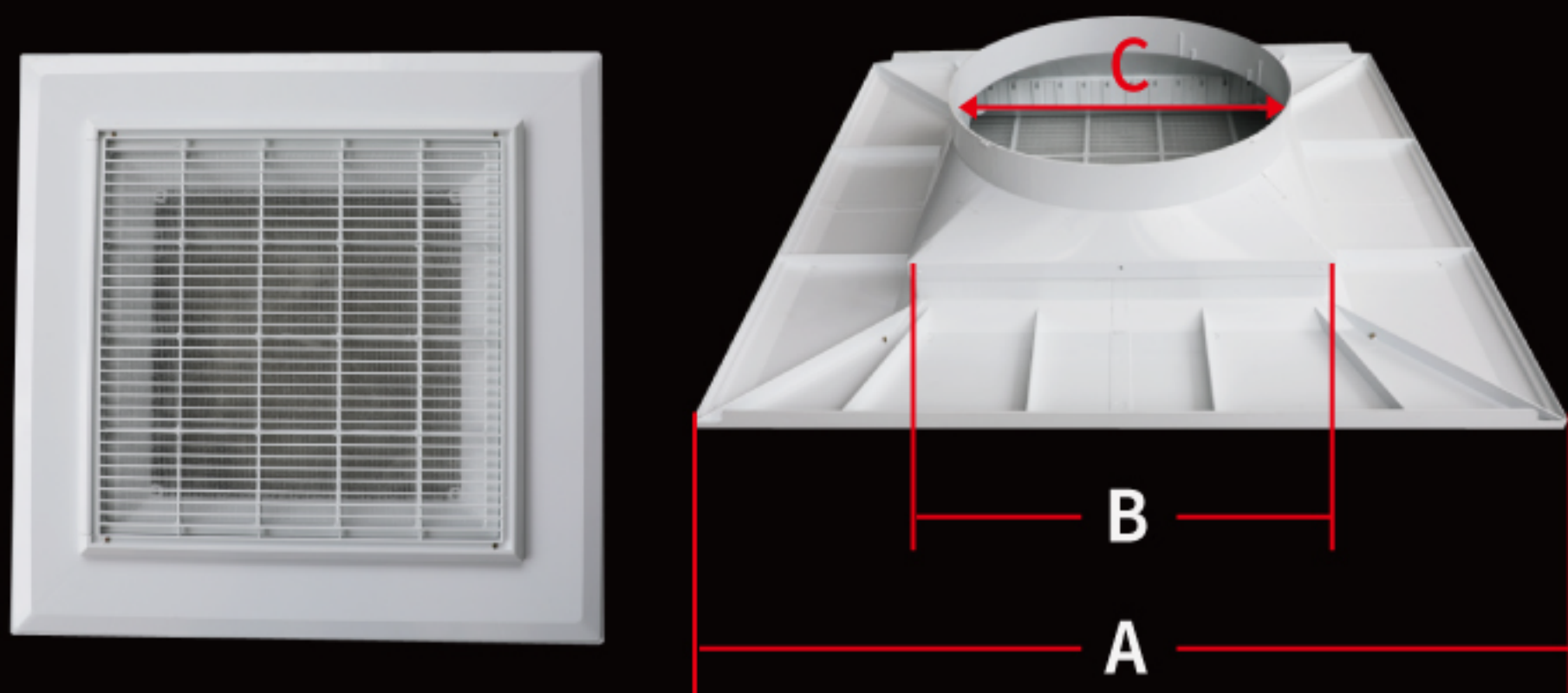

商品参数

Commodity parameters

型号	名称	A:面部尺寸	B:方接口尺寸	C:配圆形接口
112A	603带网回风	603*603	330*330	150/200/250/300
595W	595带网回风口	595*595	330*330	150/200/250/300
600W	600铝扣板带网回风口	600*600	330*330	150/200/250/300

单位:mm

免责声明:纯手工测量以实物为准

5: ②ABS防结露600小边回风带网

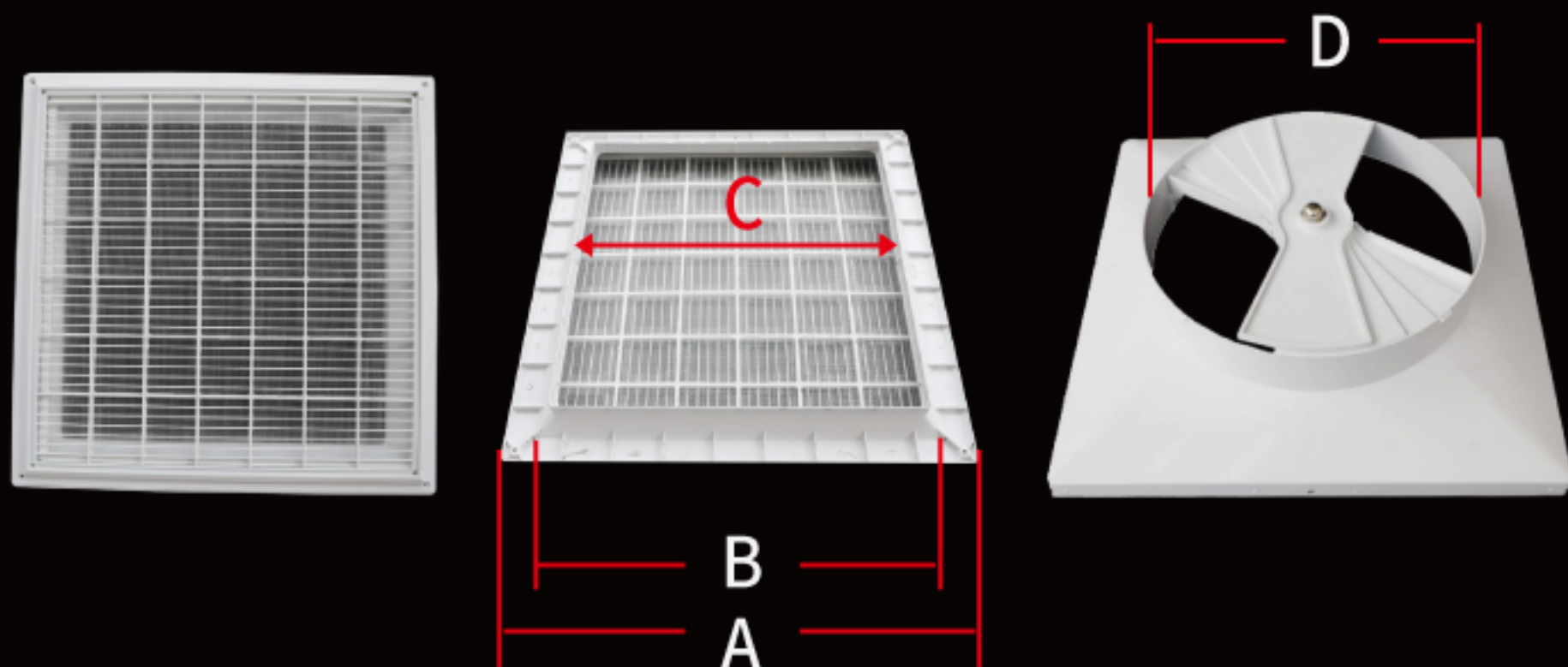

商品参数

Commodity parameters

型号	名称	A:面部尺寸	B:开孔尺寸	C:方形接口尺寸	D:配圆形接口
112C	600带网回风	600*600	540*540	480*480	150/200/250/300/350
207	500带网回风口	500*500	420*420	360*360	150/200/250/300/350
112L	600铝扣板专用带网回风	600*600		480*480	150/200/250/300/350

单位:mm

免责声明: 纯手工测量以实物为准

5: ③ABS防结露回风花板系列(活动天花用)

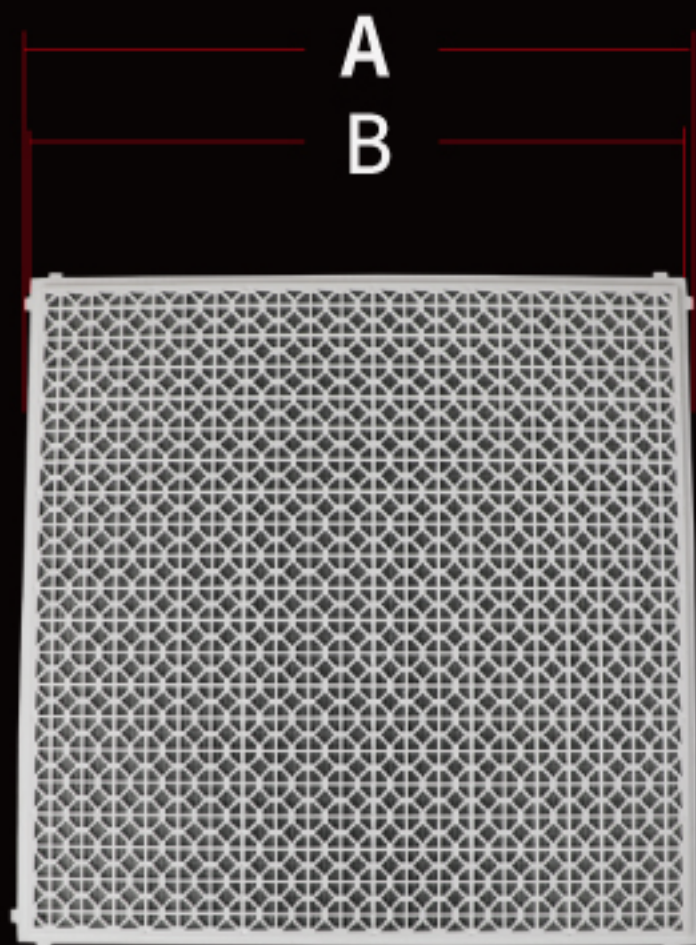

商品参数

Commodity parameters

型号

名称

面部尺寸

201A

603回风花板

A: 面部尺寸603*603

201B

595回风花板

B: 面部尺寸595*595

单位:mm

免责声明: 纯手工测量以实物为准

6: ABS防结露圆形散流器

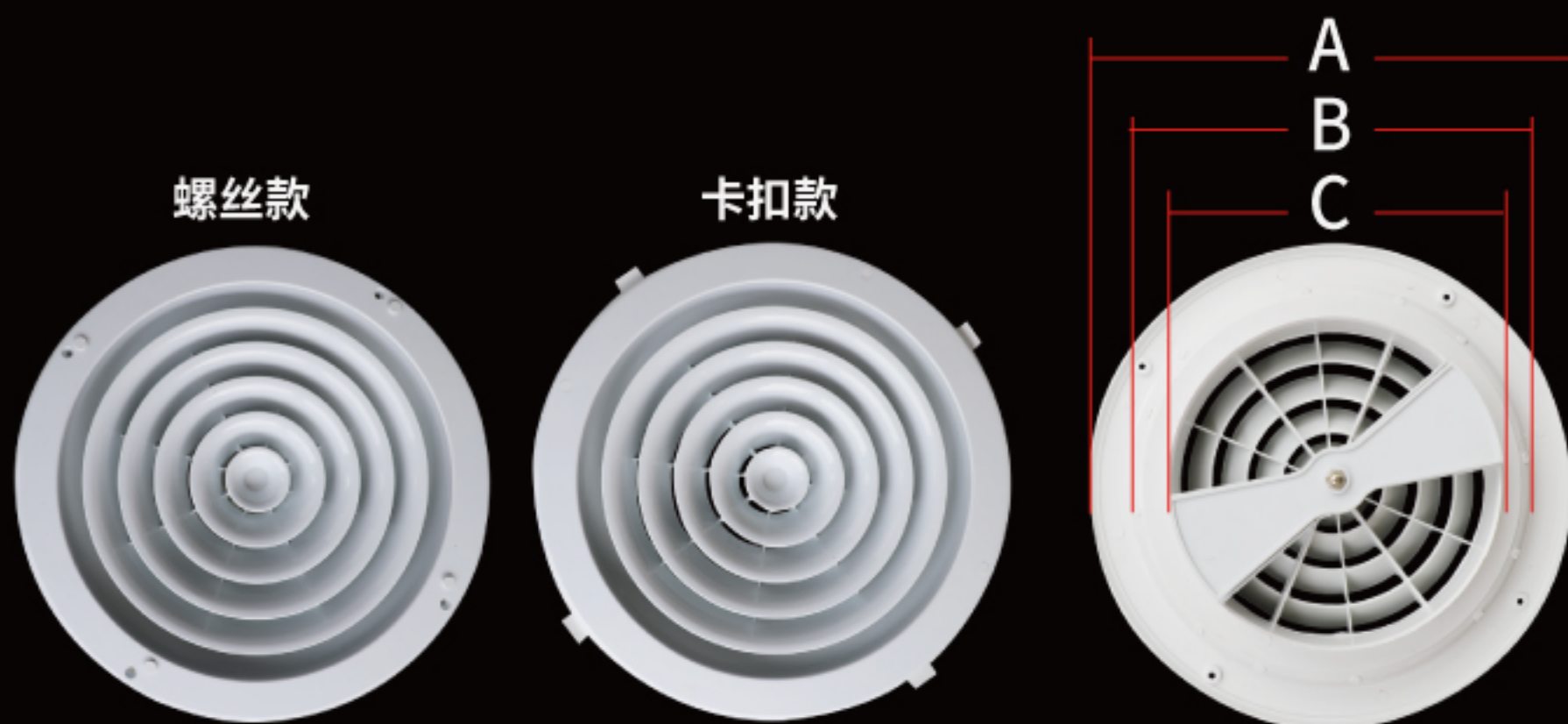

商品参数

Commodity parameters

型号	名称	A:面部尺寸	B:开孔尺寸	C:接口尺寸	另加配圆大小头
103H	250圆形卡扣扩散式	250	220	150	100
103C	300圆形卡扣扩散式	300	270	150	100
103Z扩散	310圆形螺丝扩散式	310	260	250	200/150/100
103Z旋转	310圆形螺丝旋转式	310	260	250	200/150/100
103D	350圆形卡扣扩散式	350	320	200	150/100
103A扩散	405圆形螺丝扩散式	405	340	200/250/300	150/100
103A旋转	405圆形螺丝旋转式	405	340	200/250/300	150/100
103E	450圆形卡扣扩散式	450	420	300	250/200/150/100
103B扩散	510圆形螺丝扩散式	510	450	350	300/250/200/150/100
103B旋转	510圆形螺丝旋转式	510	450	350	300/250/200/150/100
103F	550圆形卡扣扩散式	550	520	400	
103G	600圆形卡扣扩散式	600	570	450	

单位:mm

免责声明:纯手工测量以实物为准

7: ① ABS防结露球形喷射口

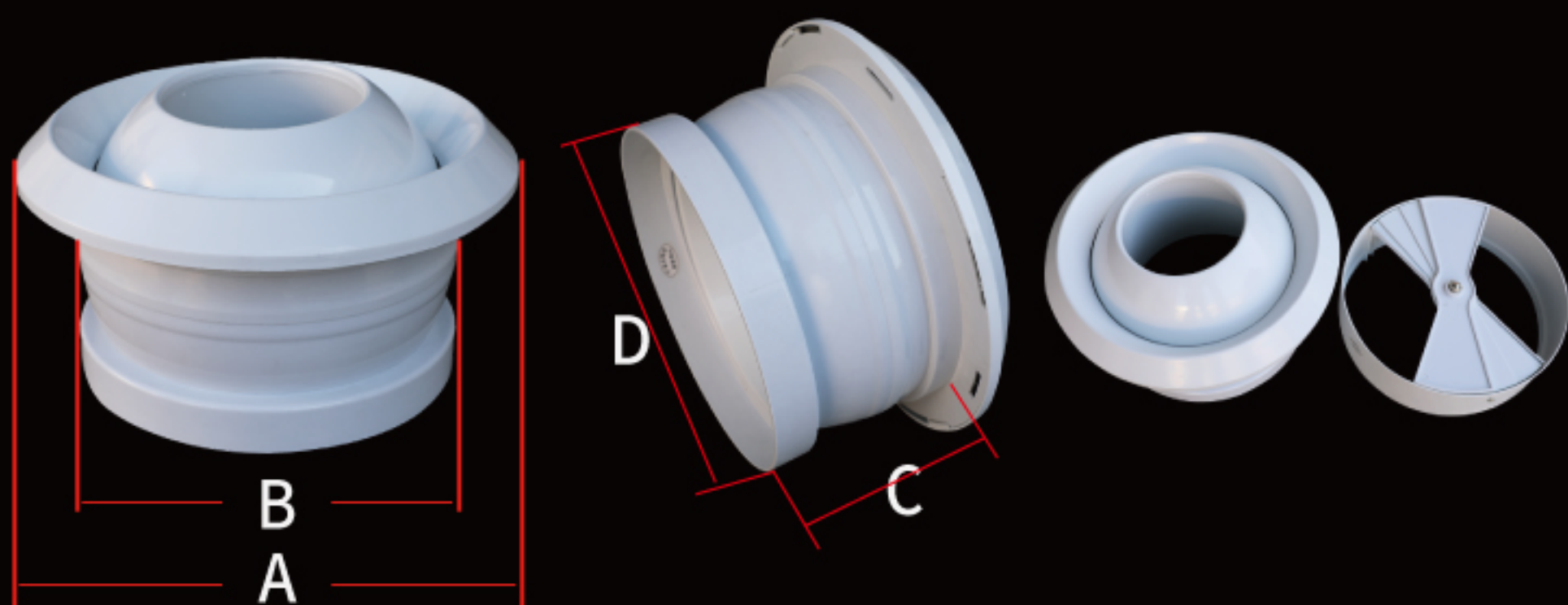

商品参数

Commodity parameters

型号	名称	A:面部尺寸	B:开孔尺寸	C:安装深度	D:圆形接口
75Q	75球形喷射口	115	75	42	72
100Q	100球形喷射口	139	100	57	95
150Q	150球形喷射口	200	150	80	145
200Q	200球形喷射口	265	200	94	195
250Q	250球形喷射口	310	250	145	245
300Q	300球形喷射口	360	300	155	295
315Q	315球形喷射口	360	315	155	310
350Q	350球形喷射口	416	350	172	345
400Q	400球形喷射口	472	400	177	395
450Q	450球形喷射口	523	450	185	445
500Q	500球形喷射口	595	500	186	495
630Q	630球形喷射口	730	630	230	625

单位:mm

免责声明:纯手工测量以实物为准

7: ② ABS防结露球形加扇形开关

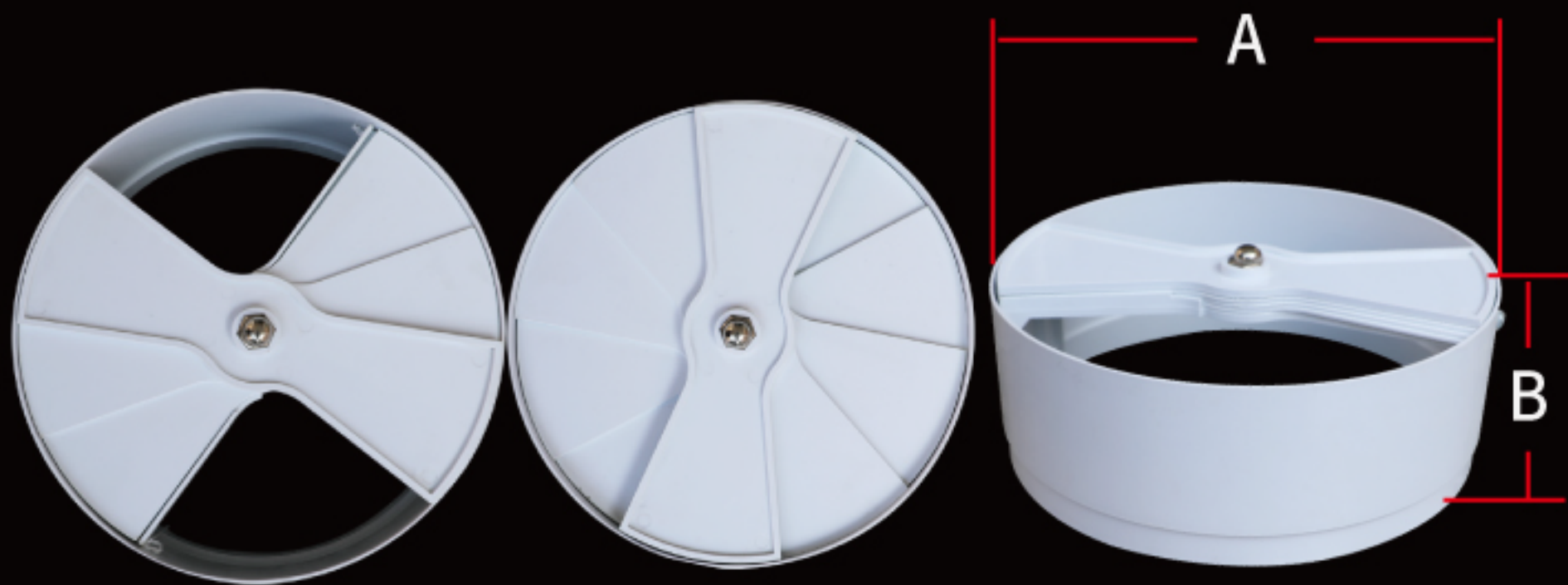

商品参数

Commodity parameters

型号	名称	A:圆形直径	B:接头高度
150Q+	150球形风口加阀	150	43
200Q+	200球形风口加阀	200	70
250Q+	250球形风口加阀	250	75
300Q+	300球形风口加阀	300	85
315Q+	315球形风口加阀	300	85
350Q+	350球形风口加阀	350	90
400Q+	400球形风口加阀	400	100

单位:mm

免责声明:纯手工测量以实物为准

8: ABS防结露旋流风口

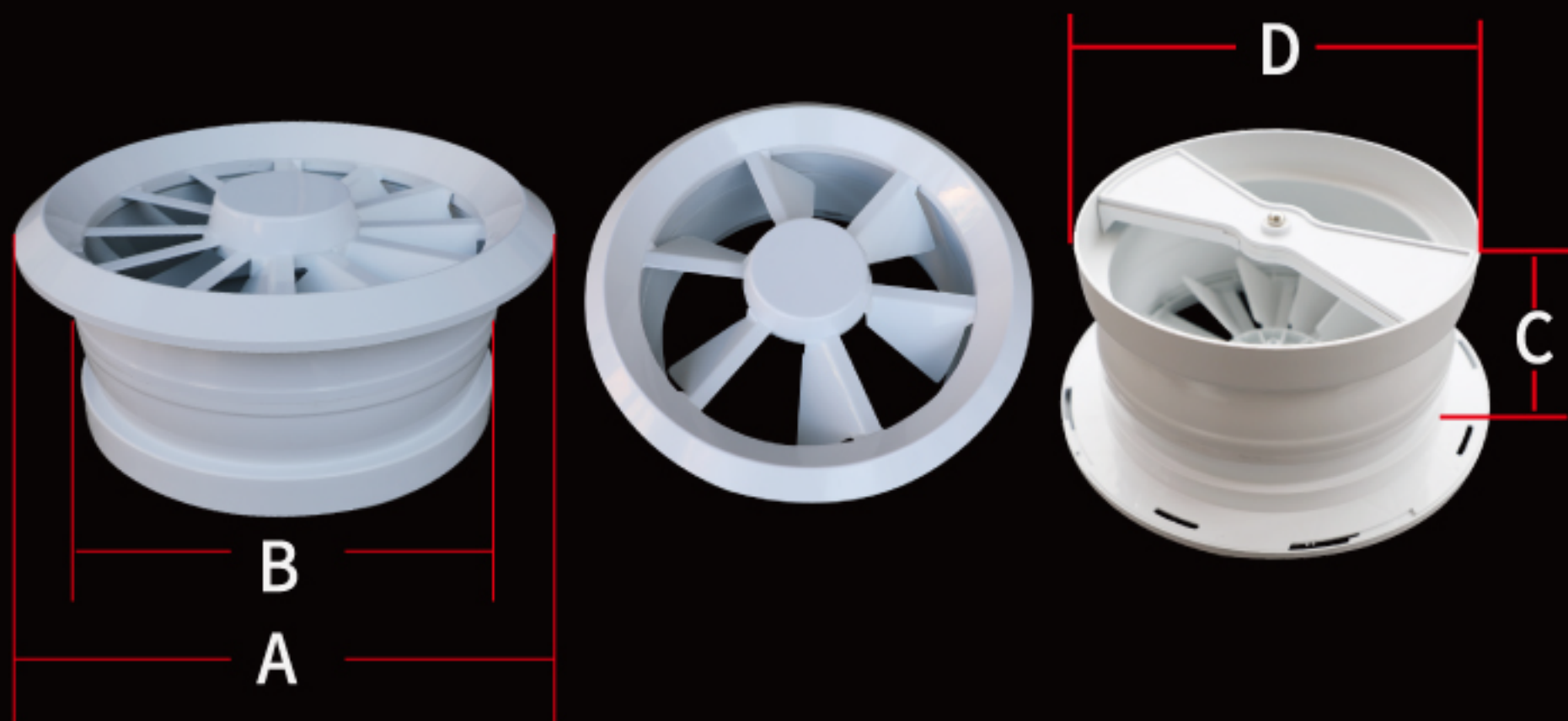

商品参数

Commodity parameters

型号	名称	A:面部尺寸	B:开孔尺寸	C:安装深度	D:圆形接口
200H	200旋流风口	265	200	94	195
250H	250旋流风口	310	250	145	245
300H	300旋流风口	360	300	155	295
315H	315旋流风口	360	315	155	310
350H	350旋流风口	416	350	172	345
400H	400旋流风口	472	400	177	395
450H	450旋流风口	523	450	185	445
500H	500旋流风口	595	500	186	495
630H	630旋流风口	730	630	230	625

单位:mm

免责声明:纯手工测量以实物为准

9: ABS方圆罩

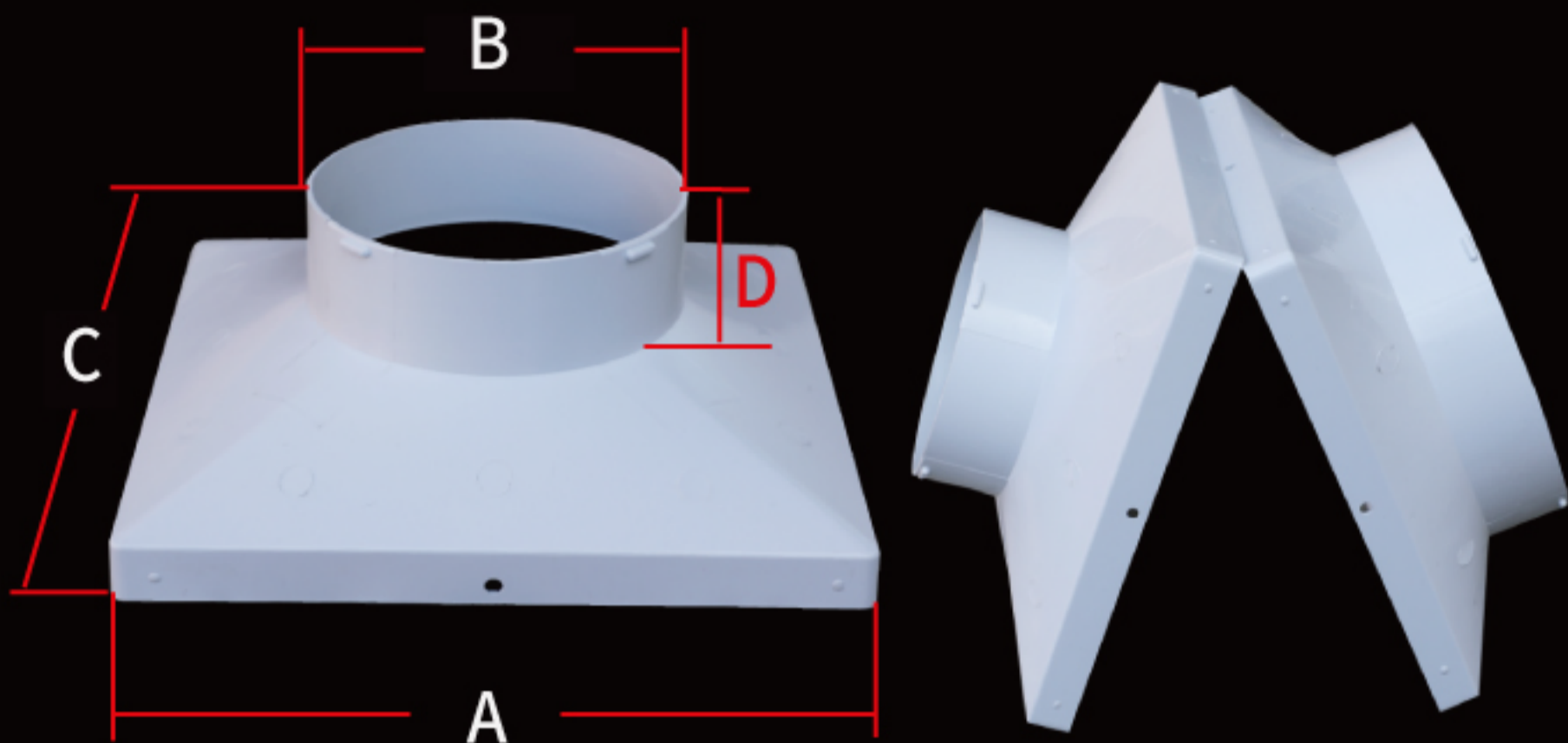

商品参数

Commodity parameters

型号	名称	A:方内尺寸	B:圆形接口规格	C:总高度	D:圆接口高度
101A	方圆罩(101A圈套)	480*480	150/200/250/300/350	160	40
101B	方圆罩(108圈套)	360*360	150/200/250/300/350	85	40
101C	方圆罩(107A圈套)	330*330	150/200/250/300	90	40
101D	方圆罩(107B圈套)	280*280	150/200/250	90	35
101E	方圆罩(107C圈套)	230*230	100/150/200	90	35
101F	方圆罩(107D圈套)	180*180	100/150	80	30

单位:mm

免责声明:纯手工测量以实物为准

10: ABS圆变圆大小头

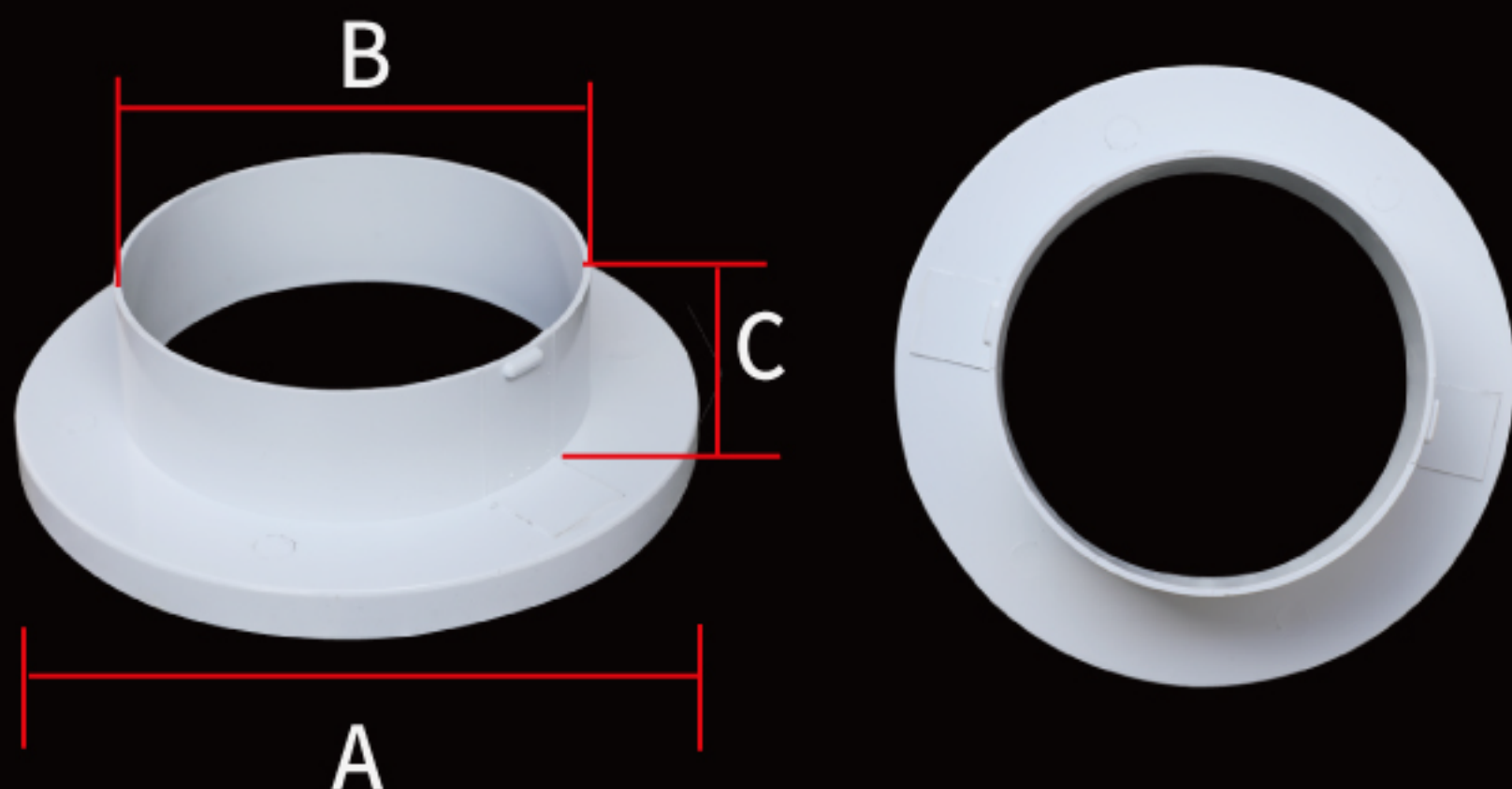

商品参数

Commodity parameters

型号	名称	A:大圆直径	B:小圆直径	C:接口高度
Y1412	圆350圆变300大小头	350	300	40
Y1210	圆300变圆250大小头	300	250	40
Y1208	圆300变圆200大小头	300	200	40
Y1008	圆250变圆200大小头	250	200	40
Y0806	圆200变圆150大小头	200	150	30
Y0604	圆150变圆100大小头	150	100	30

单位:mm

免责声明:纯手工测量以实物为准

11: ABS防结露外方内圆



商品参数

Commodity parameters

型号	名称	A:面部尺寸	B:开孔尺寸	C:接口尺寸
104A旋转	603外方内圆旋转风口	603*603	450	350
104A扩散	603外方内圆扩散风口	603*603	450	350
104B旋转	595外方内圆旋转风口	595*595	450	350
104B扩散	595外方内圆扩散风口	595*595	450	350
104L旋转	600外方内圆旋转风口	600*600		300
104L扩散	600外方内圆扩散风口	600*600		300
113旋转	450外方内圆旋转风口	450*450	350	300
113扩散	450外方内圆扩散风口	450*450	350	300

单位:mm

免责声明:纯手工测量以实物为准

12: ABS软管法兰接头

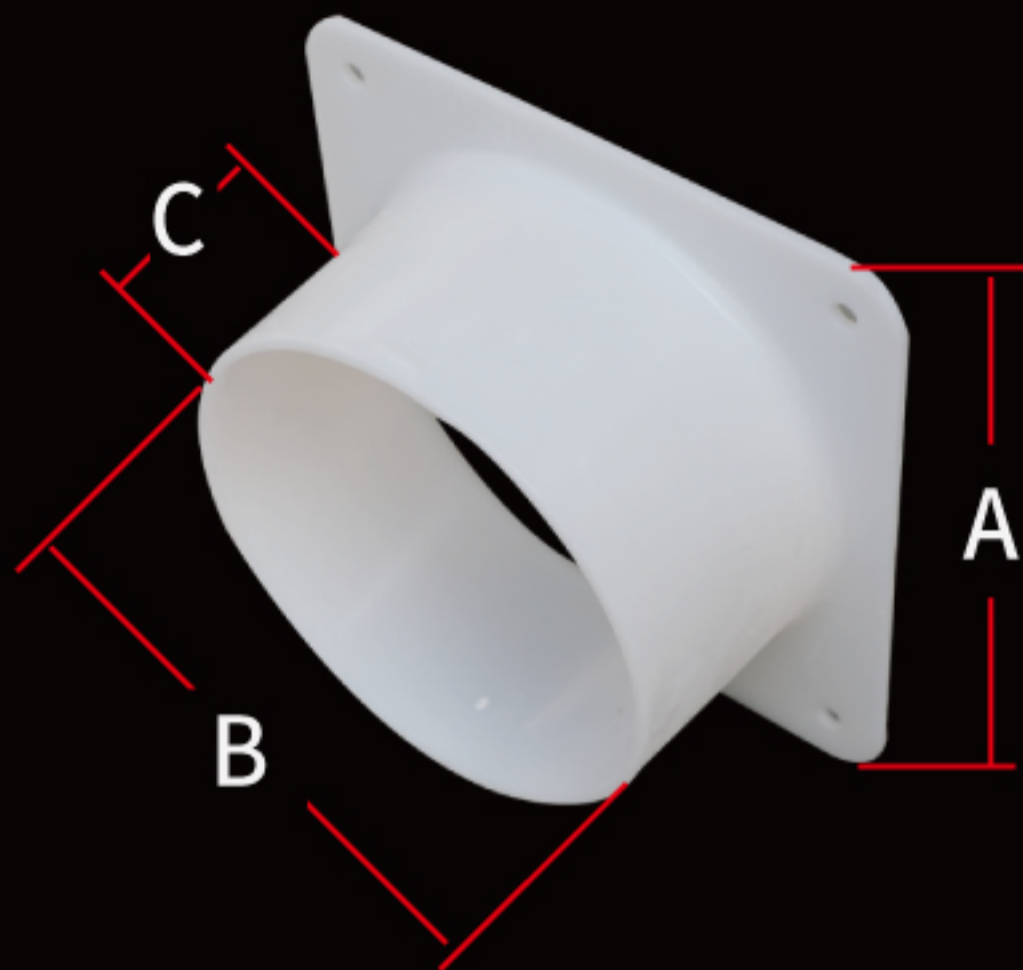

商品参数

Commodity parameters

型号	名称	A:方形尺寸	B:圆形直径	C:圆接口高度
100A	100软管法兰接头	115*115	100	45
100B	150软管法兰接头	215*215	150	45
100C	200软管法兰接头	215*215	200	45
100D	250寸软管法兰接头	315*315	250	45
100E	300寸软管法兰接头	315*315	300	45

单位:mm

免责声明:纯手工测量以实物为准

13: ABS扇形开关

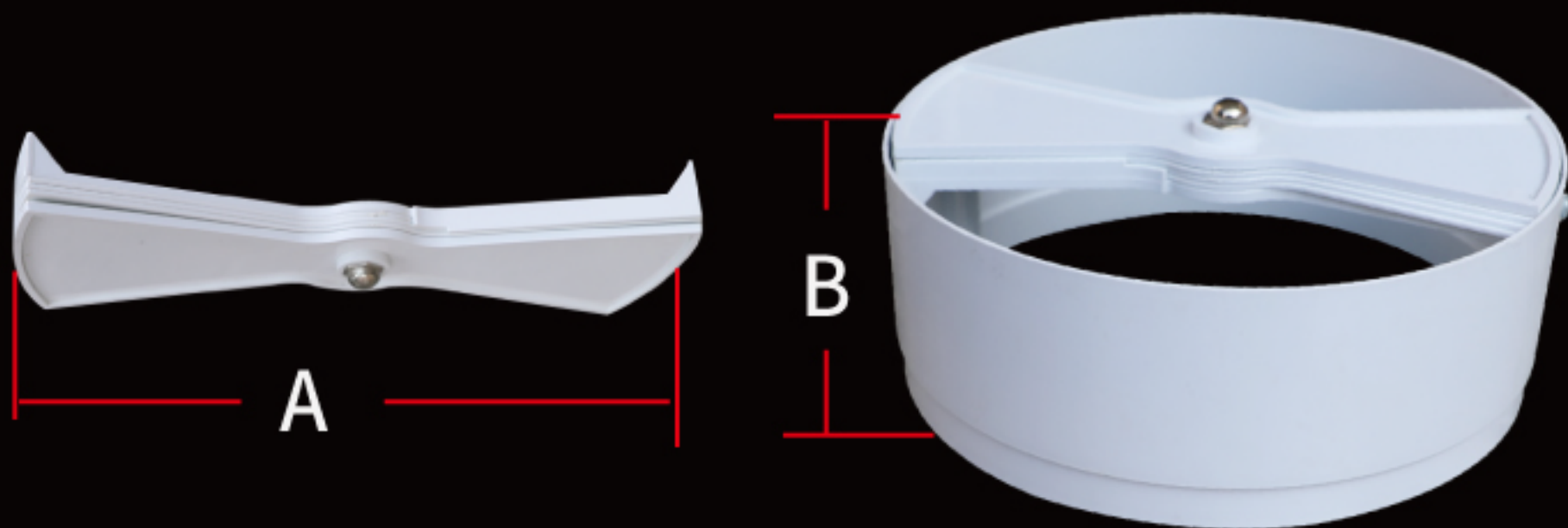

商品参数

Commodity parameters

型号	名称	A:直径尺寸	B:接头高度
102A	150扇形开关	150	43
102B	200扇形开关	200	70
102C	250扇形开关	250	75
102D	300扇形开关	300	85
102E	350扇形开关	350	90
400Q+	400扇形开关(带圆筒)	400	100

单位:mm

免责声明:纯手工测量以实物为准

14: ABS检修口

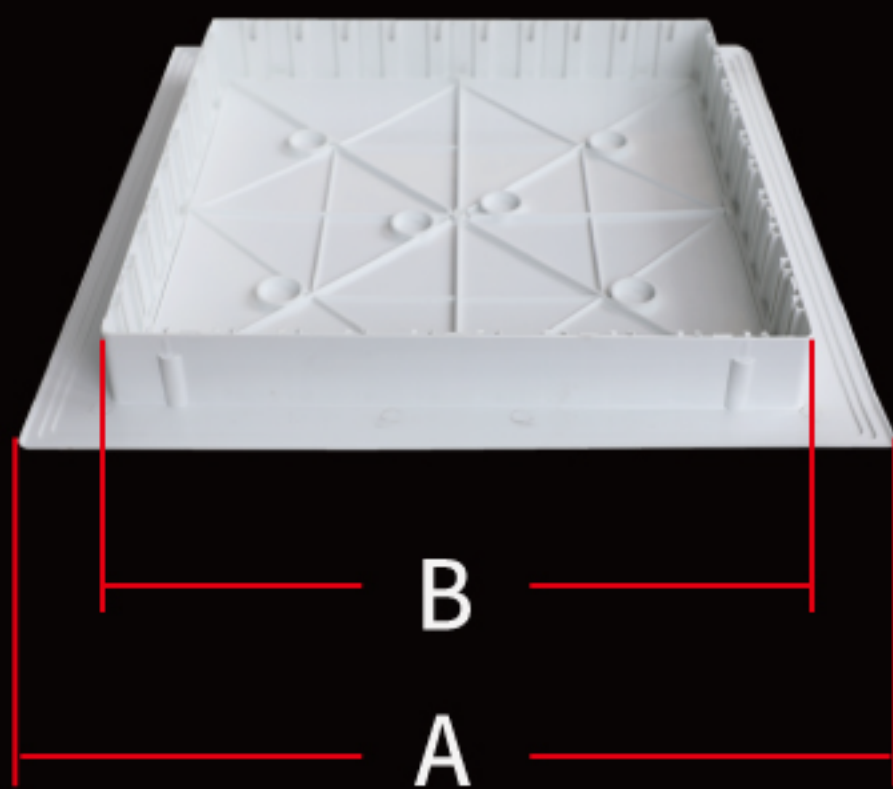

商品参数

Commodity parameters

型号	名称	A:外尺寸	B:开孔尺寸
206A	开孔250检修口	290*290	250*250
206B	开孔300检修口	340*340	300*300
206C	开孔350检修口	390*390	350*350
206D	开孔400检修口	450*450	400*400
206E	开孔450检修口	500*500	450*450
206F	开孔500检修口	550*550	500*500

单位:mm

免责声明:纯手工测量以实物为准

15-1:ABS新风口O型系列

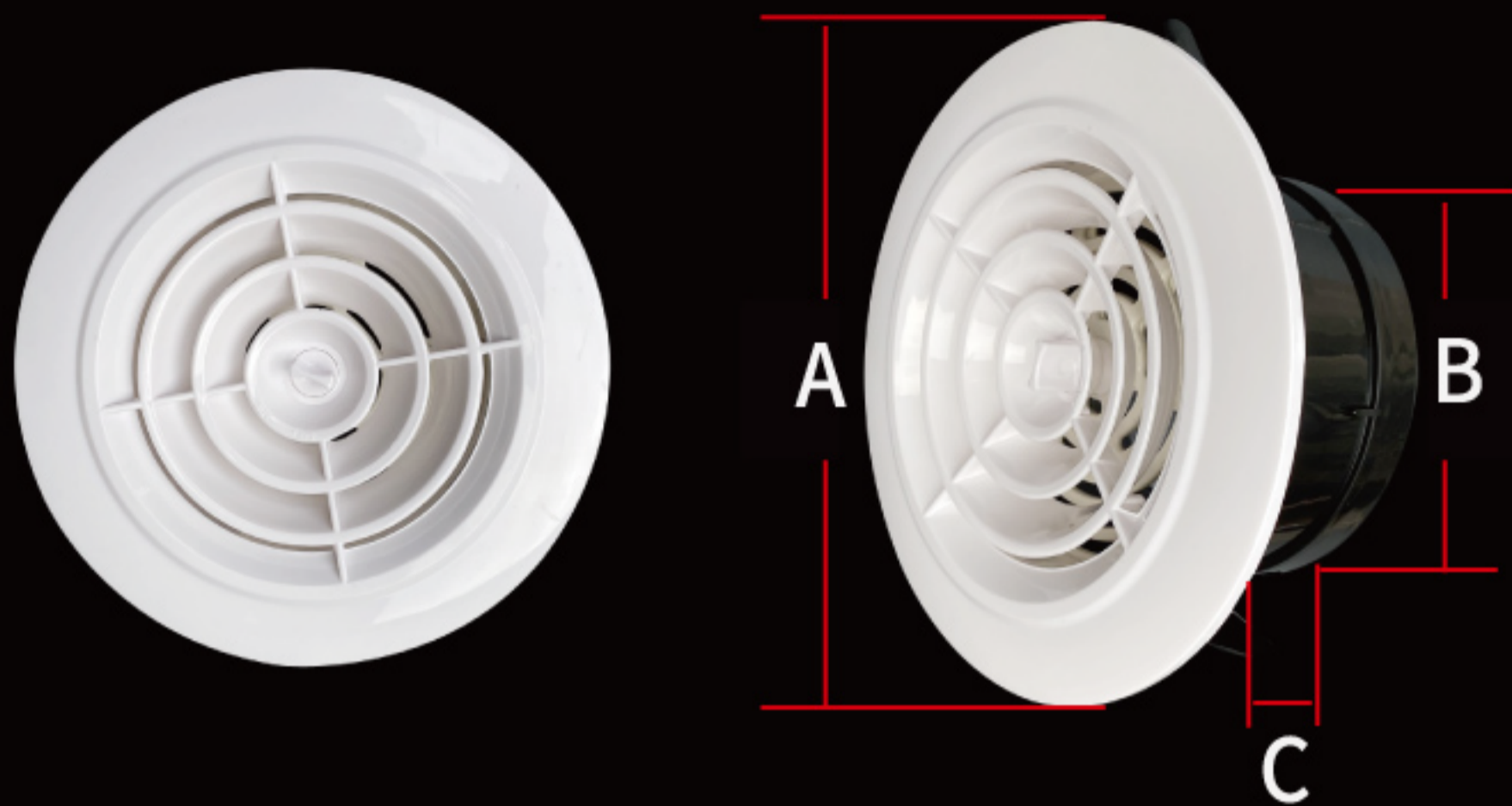

商品参数

Commodity parameters

名称	规格	A:外径尺寸	B:接口尺寸	C:安装深度
O型可调新风口	75	112	67	69
	100	145	90	69
	125	170	118	73
	150	205	141	73
	200	250	188	73

单位:mm

免责声明:纯手工测量以实物为准

15-2:ABS新风口C型系列

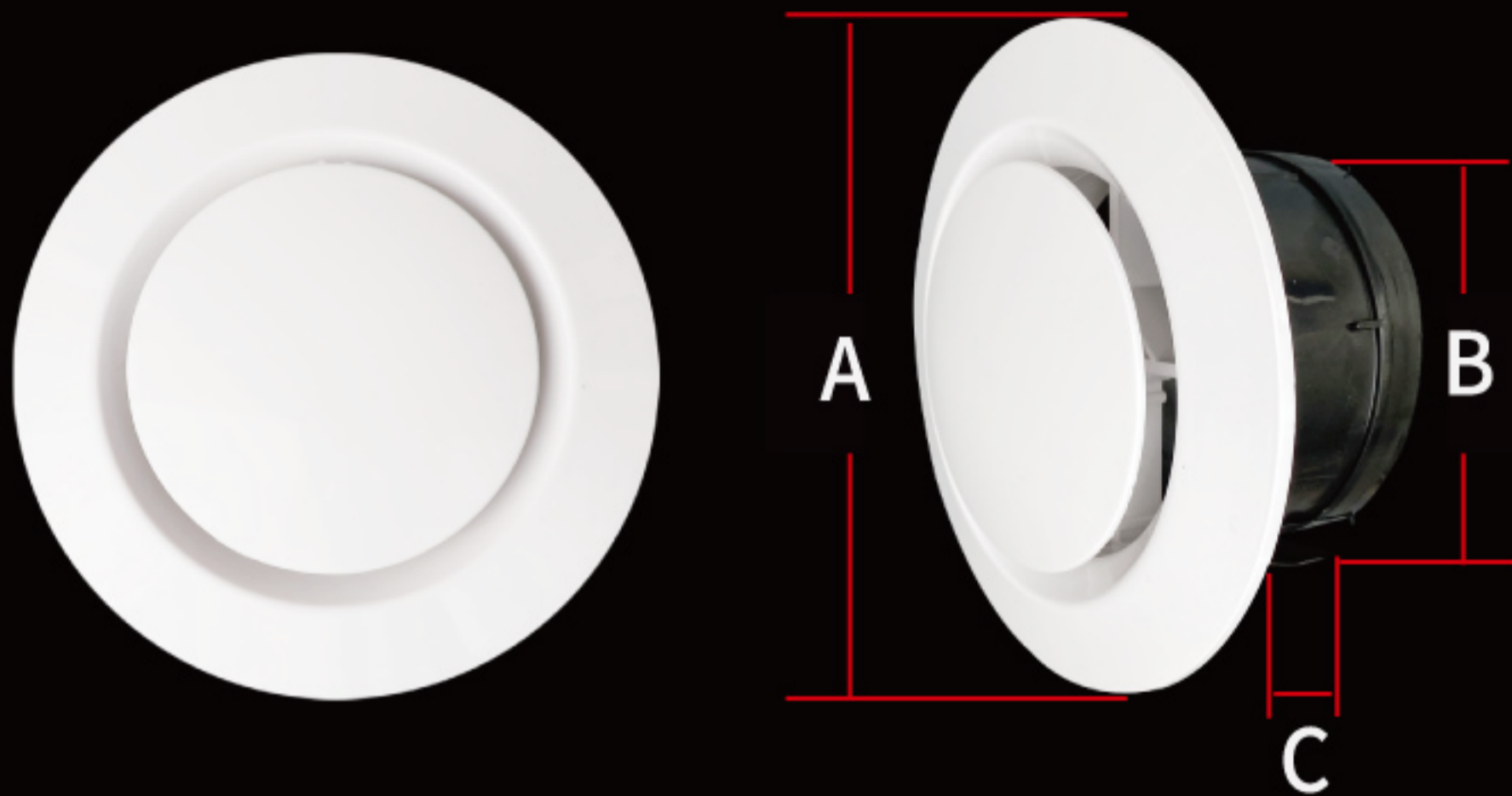

商品参数

Commodity parameters

名称	规格	A:外径尺寸	B:接口尺寸	C:安装深度
C型可调新风口	75	120	67	69
	100	150	90	69
	125	175	118	73
	150	203	141	73
	200	255	188	73

单位:mm

免责声明:纯手工测量以实物为准

15-3:ABS新风口A型系列

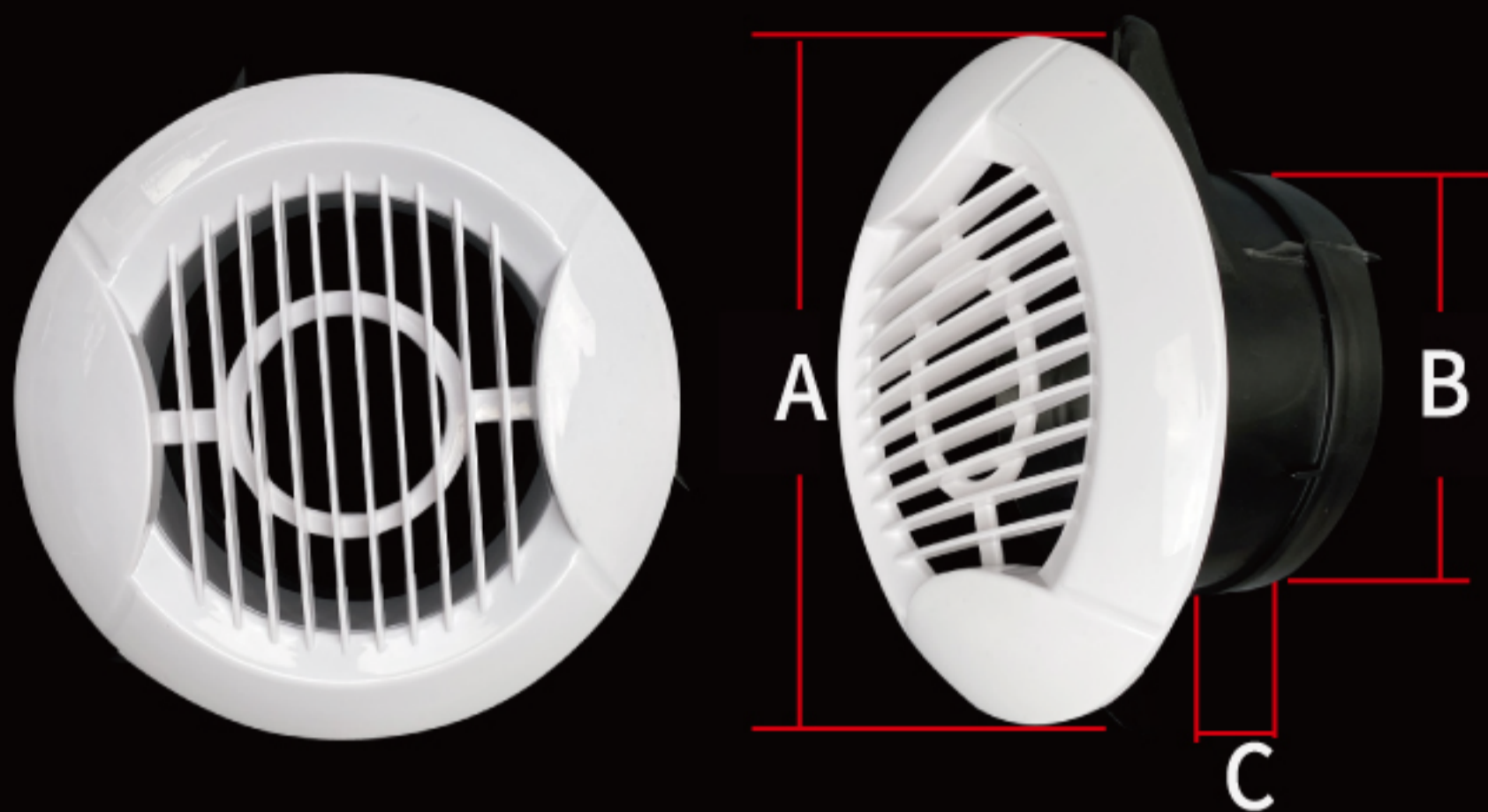

商品参数

Commodity parameters

名称	规格	A:外径尺寸	B:接口尺寸	C:安装深度
A型新风口	75	112	67	69
	100	143	90	69
	125	168	118	73
	150	189	141	73
	200	245	188	73

单位:mm

免责声明:纯手工测量以实物为准

15-4:ABS新风口L型系列

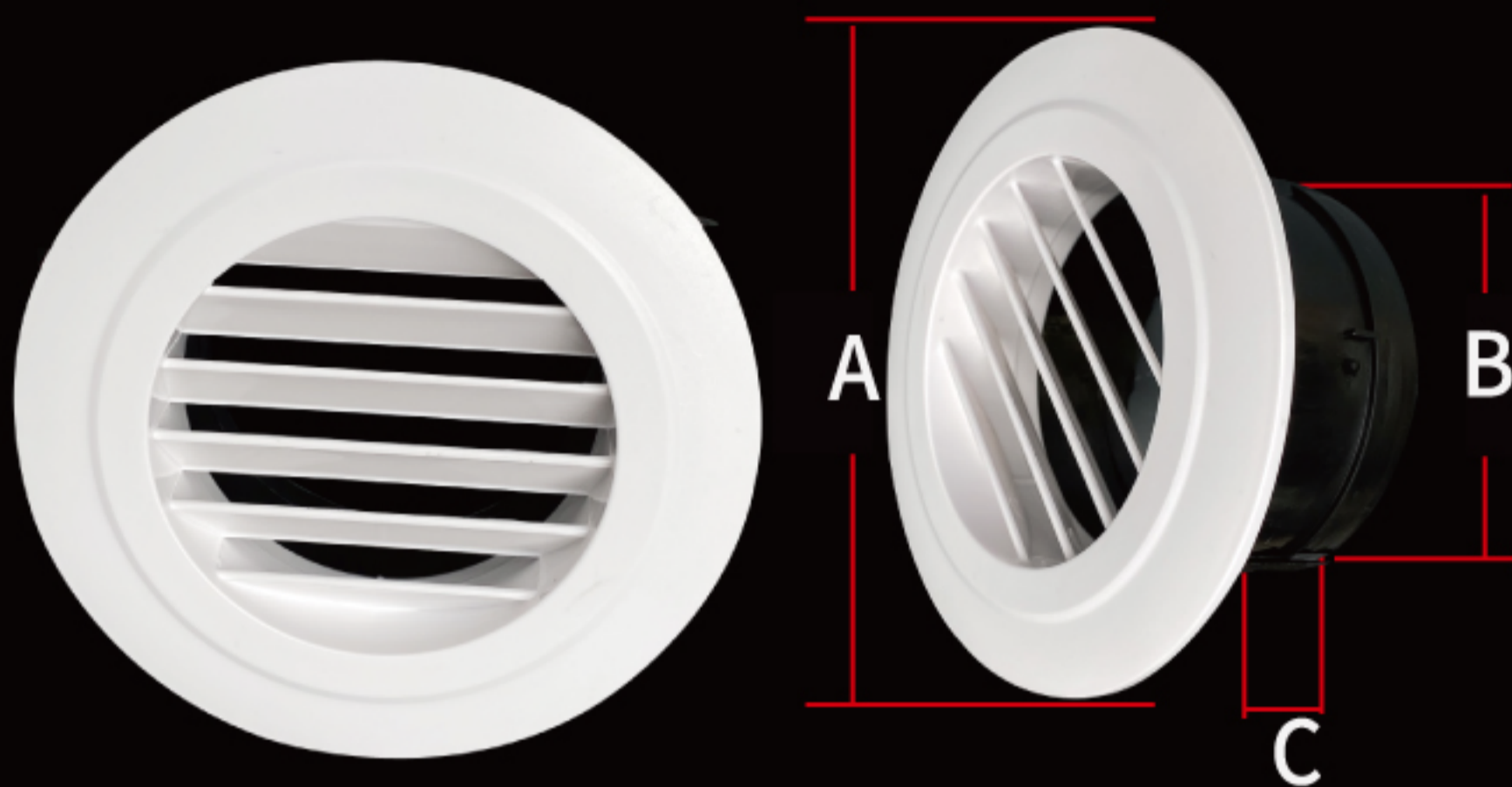

商品参数

Commodity parameters

名称	规格	A:外径尺寸	B:接口尺寸	C:安装深度
L型带网新风口	75	108	67	69
	100	139	90	69
	125	168	118	73
	150	192	141	73
	200	248	188	73

单位:mm

免责声明:纯手工测量以实物为准

15-5:ABS新风口Z型系列

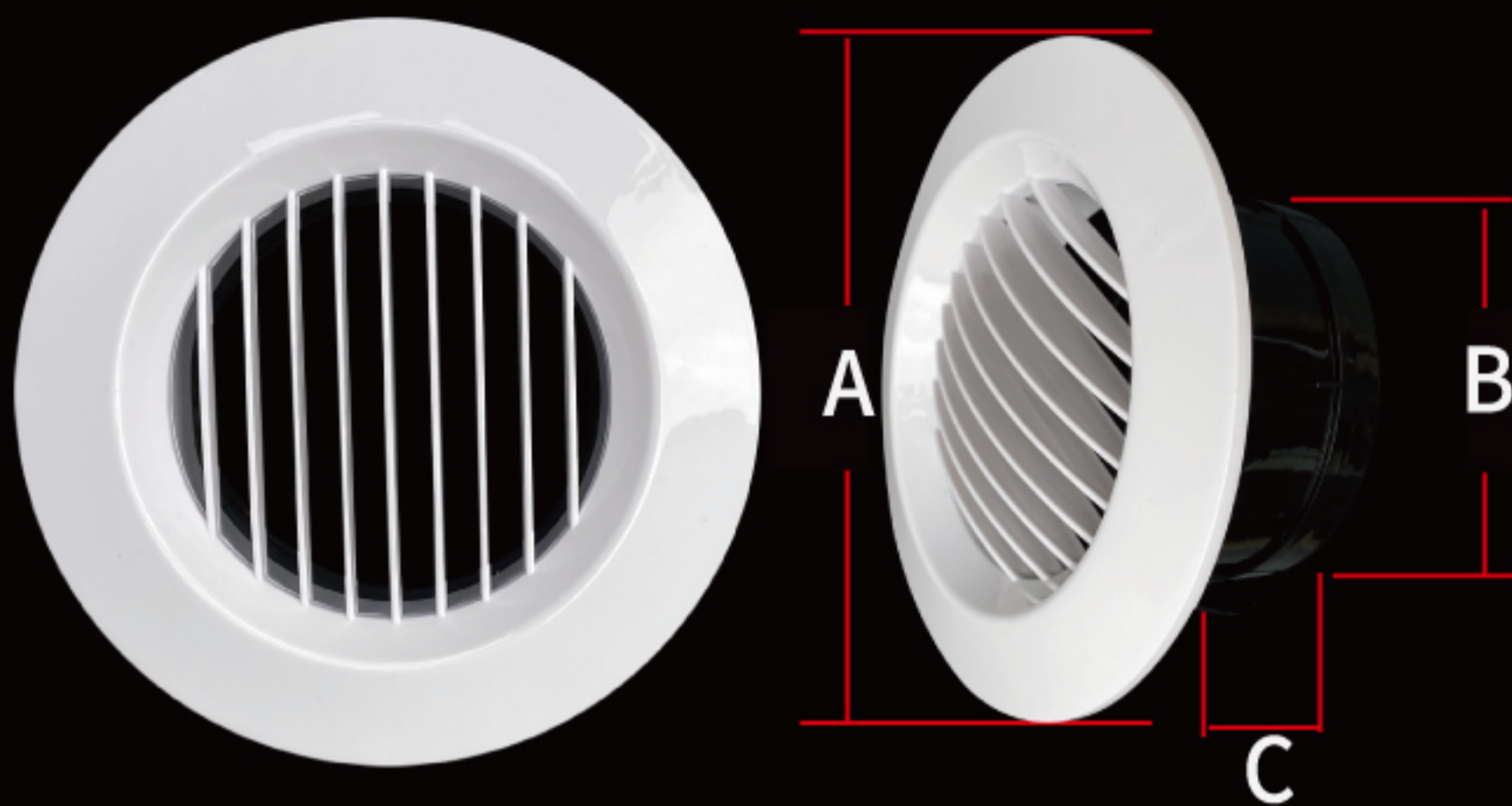

商品参数

Commodity parameters

名称	规格	A:外径尺寸	B:接口尺寸	C:安装深度
Z型新风口	75	120	67	69
	100	150	90	69
	125	175	118	73
	150	203	141	73
	200	255	188	73

单位:mm

免责声明:纯手工测量以实物为准

15-6:ABS新风口H1系列

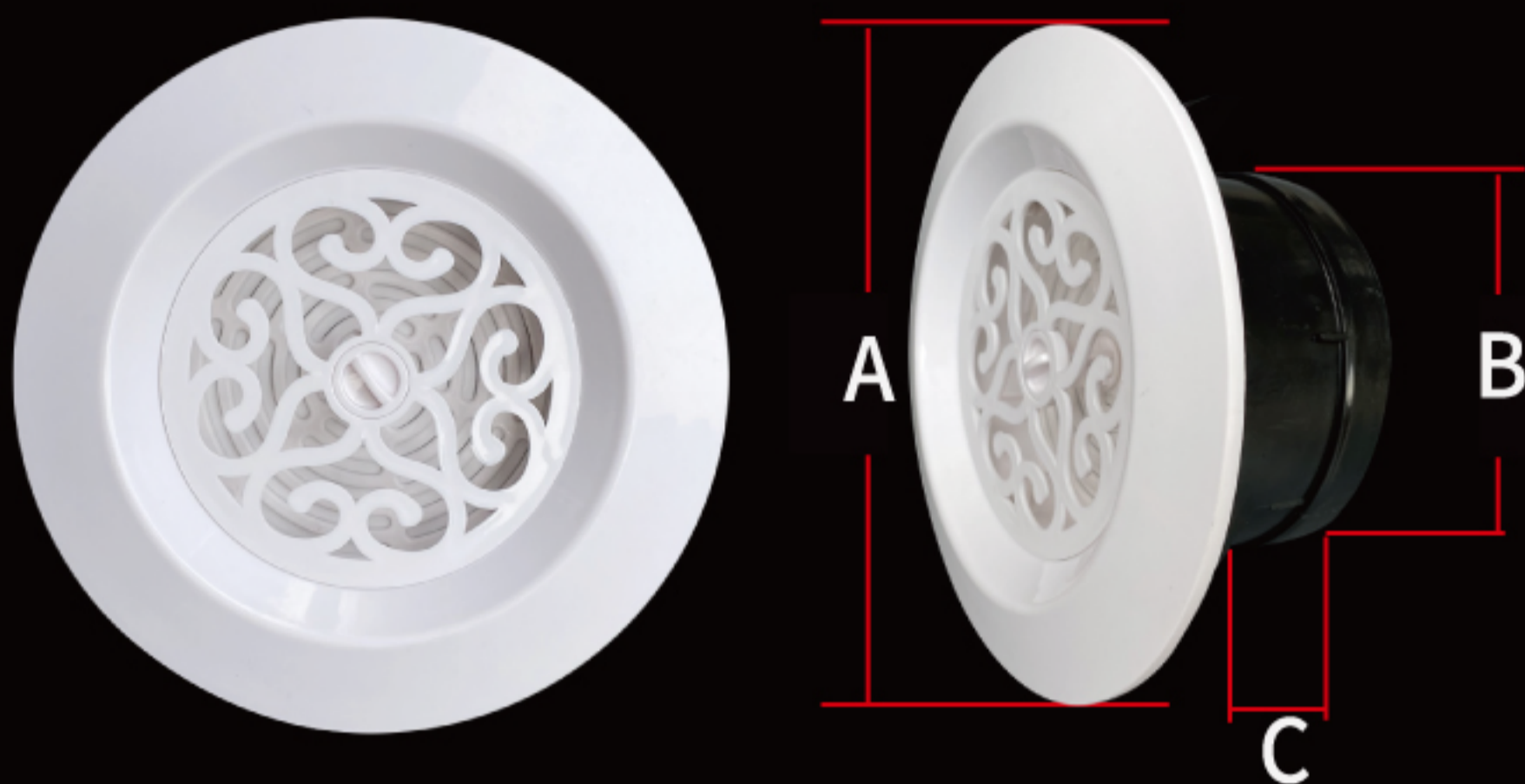

商品参数

Commodity parameters

名称	规格	A:外径尺寸	B:接口尺寸	C:安装深度
H1花式 可调新风口	75	120	67	69
	100	150	90	69
	125	175	118	73
	150	203	141	73
	200	255	188	73

单位:mm

免责声明:纯手工测量以实物为准

15-7:ABS新风口福字带网H3系列

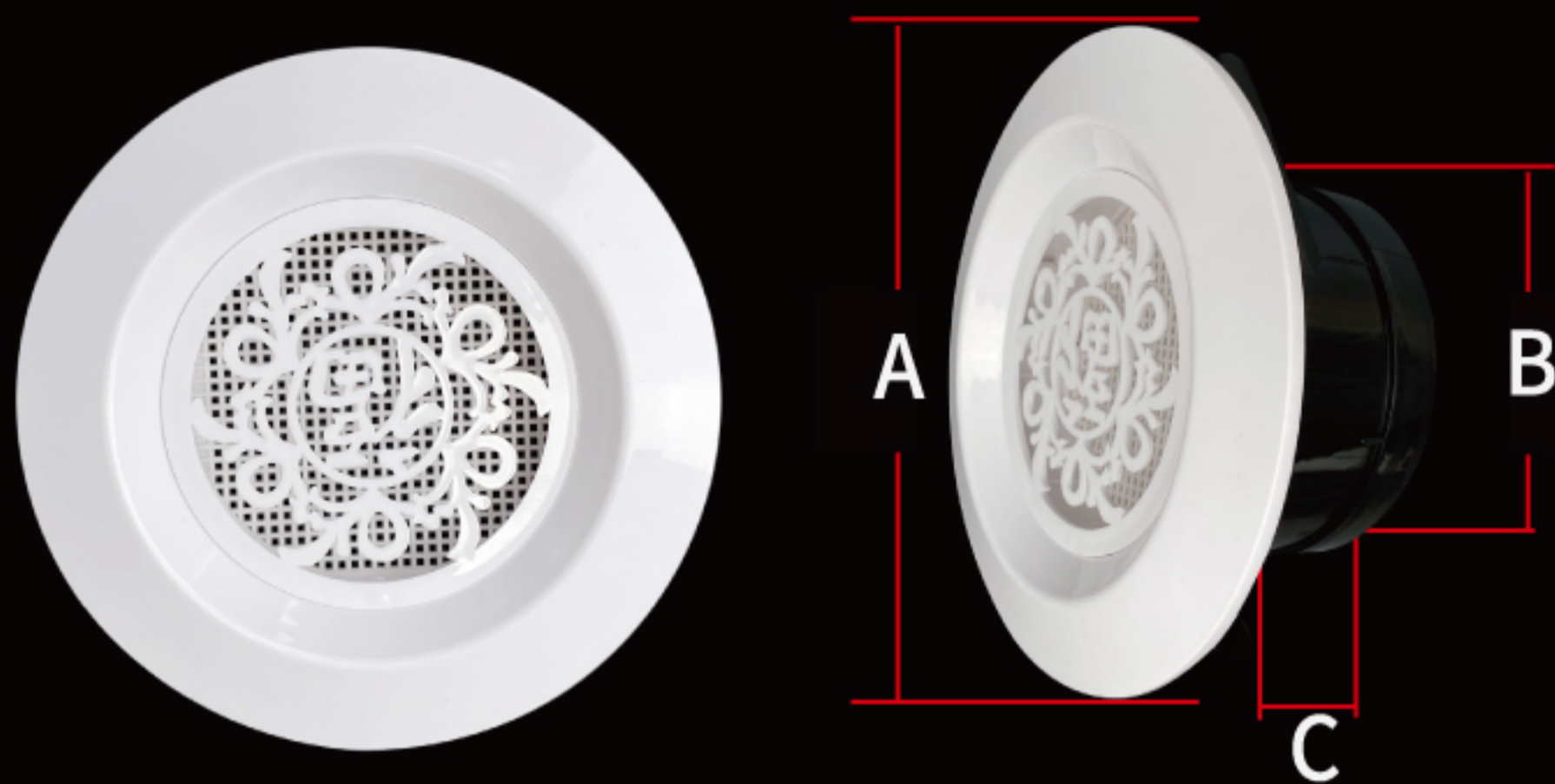

商品参数

Commodity parameters

名称	规格	A:外径尺寸	B:接口尺寸	C:安装深度
H3福字 带网新风口	75	120	67	69
	100	150	90	69
	125	175	118	73
	150	203	141	73
	200	255	188	73

单位:mm

免责声明:纯手工测量以实物为准

15-8:ABS新风口福字可调H4系列



商品参数

Commodity parameters

名称	规格	A:外径尺寸	B:接口尺寸	C:安装深度
H4福字 可调新风口	75	120	67	69
	100	150	90	69
	125	175	118	73
	150	203	141	73
	200	255	188	73

单位:mm

免责声明:纯手工测量以实物为准

15-9:ABS新风口方形花式可调FX1系列

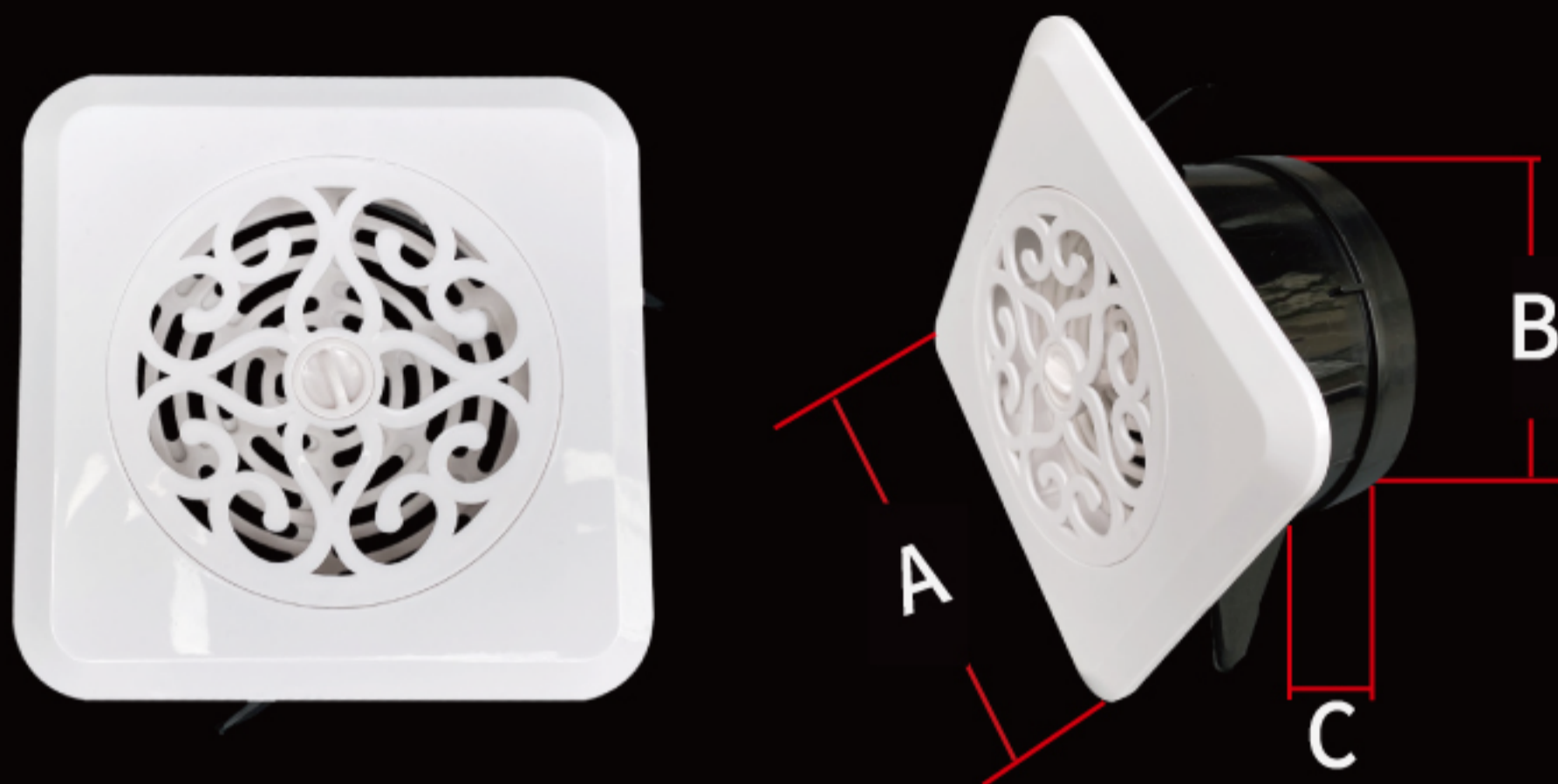

商品参数

Commodity parameters

名称	规格	A:外径尺寸	B:接口尺寸	C:安装深度
FX1方形花式 可调新风口	75	100	67	69
	100	125	90	69
	125	153	118	73
	150	183	141	73
	200	230	188	73

单位:mm

免责声明:纯手工测量以实物为准

15-10:ABS新风口方形可调FX2系列



商品参数

Commodity parameters

名称	规格	A:外径尺寸	B:接口尺寸	C:安装深度
FX2方形 可调新风口	75	100	67	69
	100	125	90	69
	125	153	118	73
	150	183	141	73
	200	230	188	73

单位:mm

免责声明:纯手工测量以实物为准

15-11:ABS新风口方形福字带网FX3系列

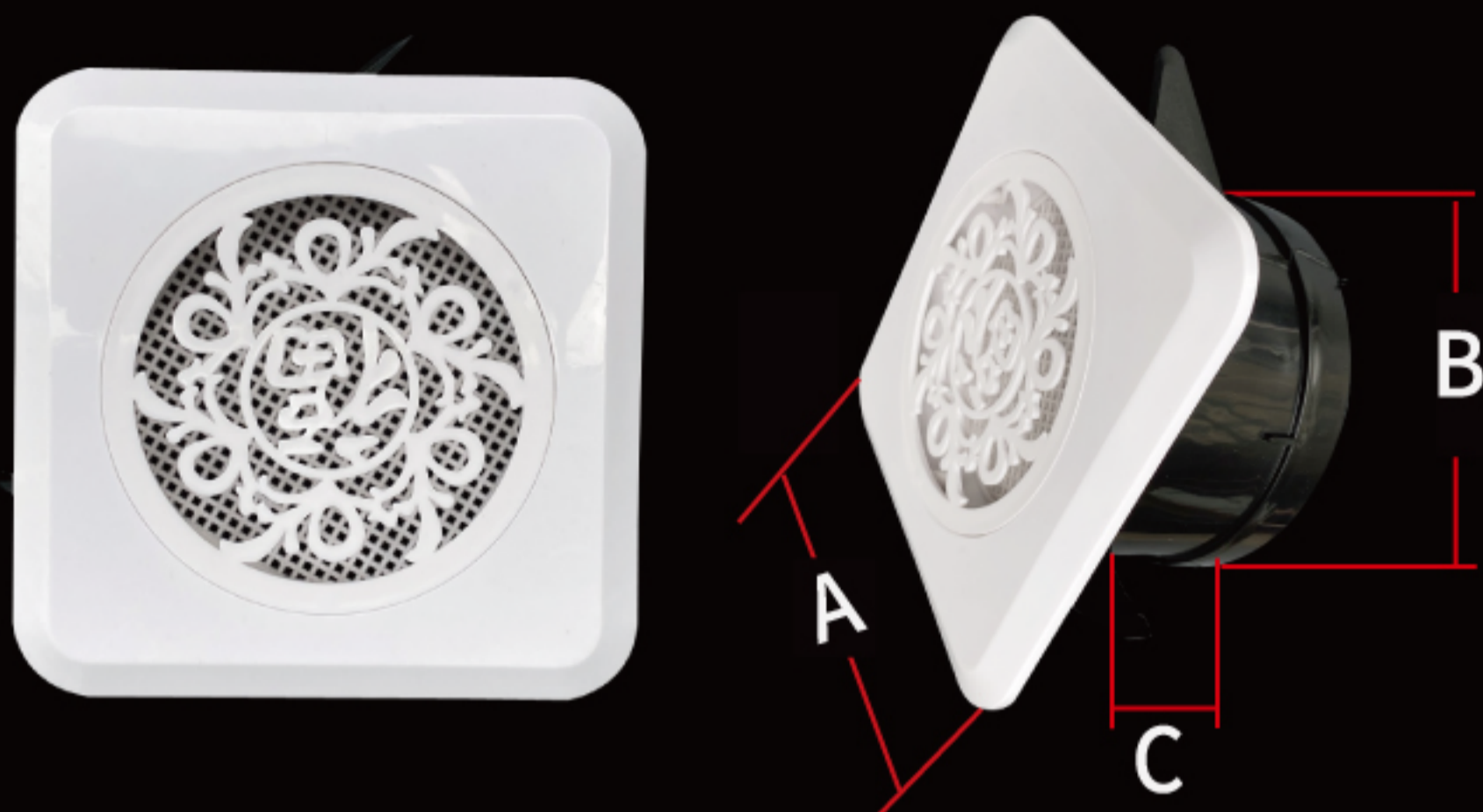

商品参数

Commodity parameters

名称	规格	A:外径尺寸	B:接口尺寸	C:安装深度
FX3方形福字 带网新风口	75	100	67	69
	100	125	90	69
	125	153	118	73
	150	183	141	73
	200	230	188	73

单位:mm

免责声明:纯手工测量以实物为准

15-12:ABS新风口方形福字可调FX4系列



商品参数

Commodity parameters

名称	规格	A:外径尺寸	B:接口尺寸	C:安装深度
FX4方形福字 可调新风口	75	100	67	69
	100	125	90	69
	125	153	118	73
	150	183	141	73
	200	230	188	73

单位:mm

免责声明:纯手工测量以实物为准

16: ABS花式出风口材料组合图

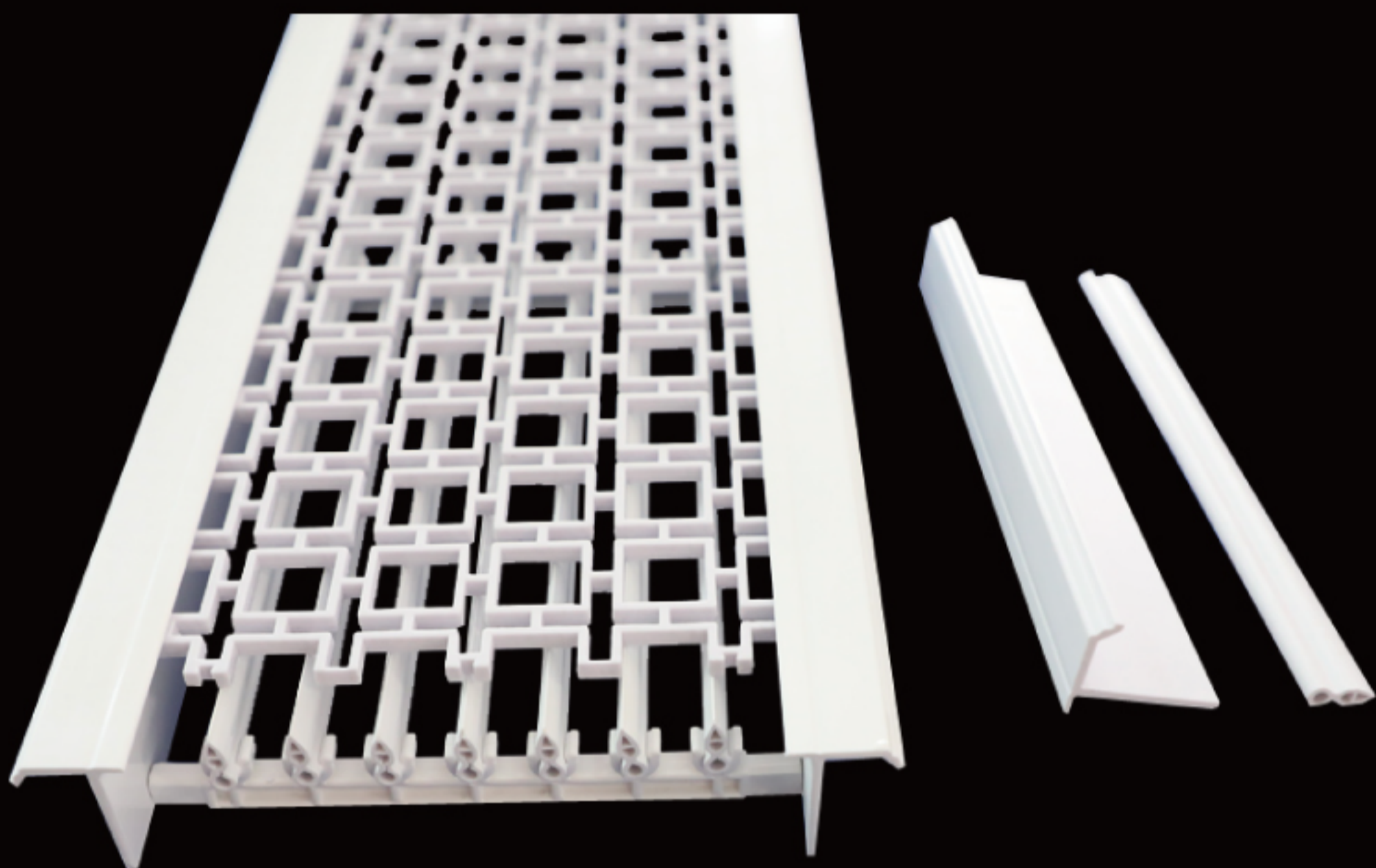

花式出风口材料组合尺寸图

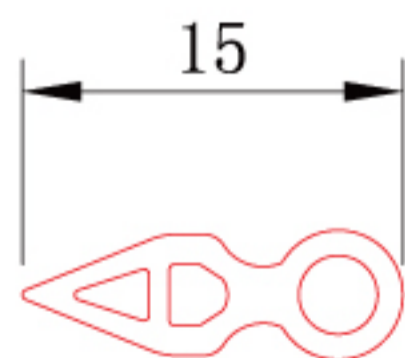

型号: Y-15可调叶片

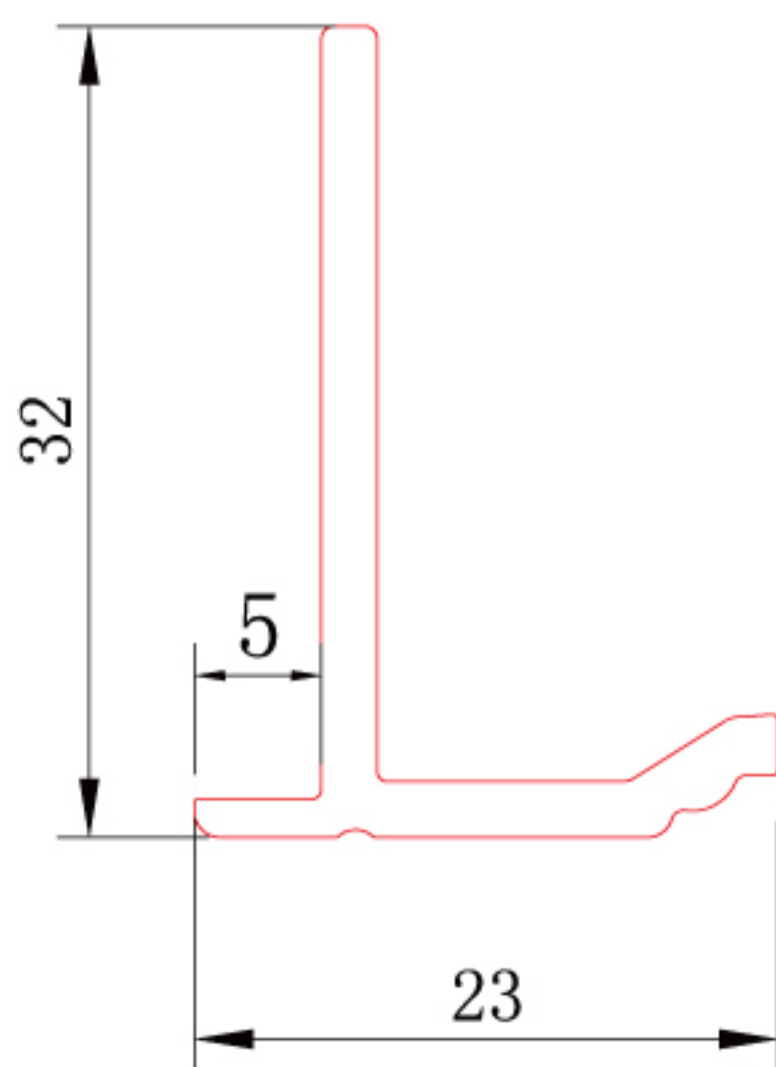

型号: T-32花式T型框

16: 花式回风口专用材料组合

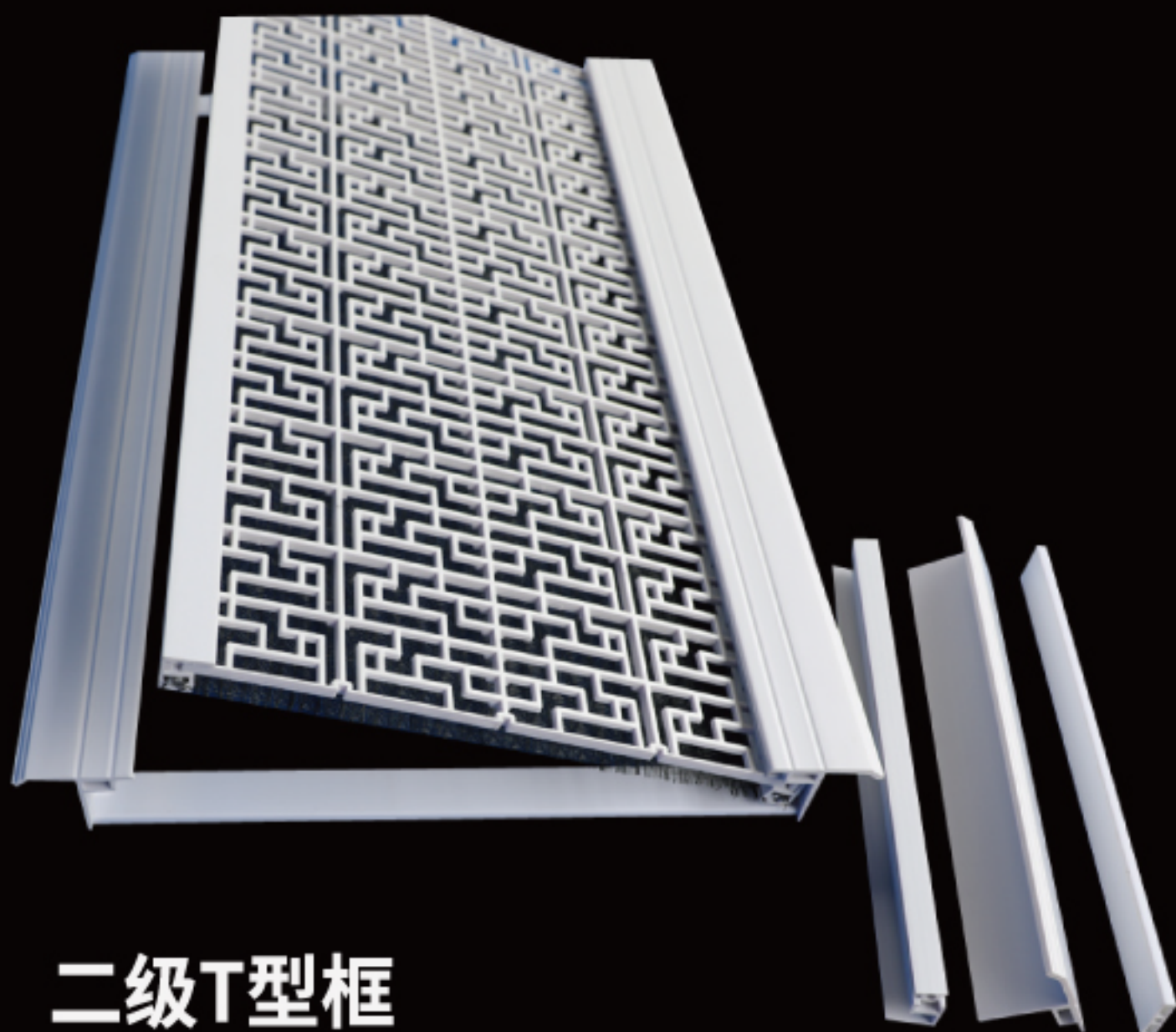

二级T型框

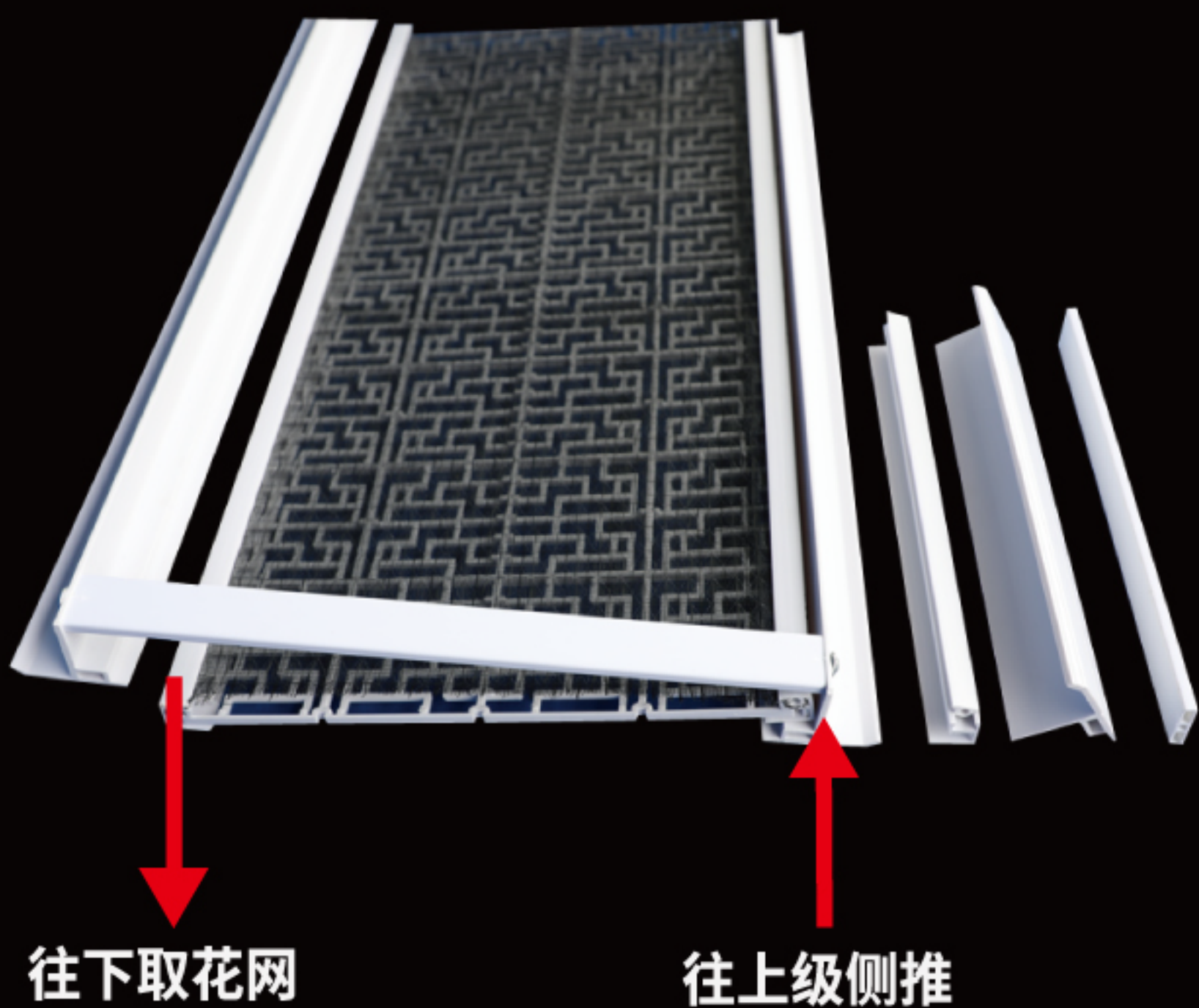

往下取花网

往上级侧推

花式回风口材料组合尺寸图

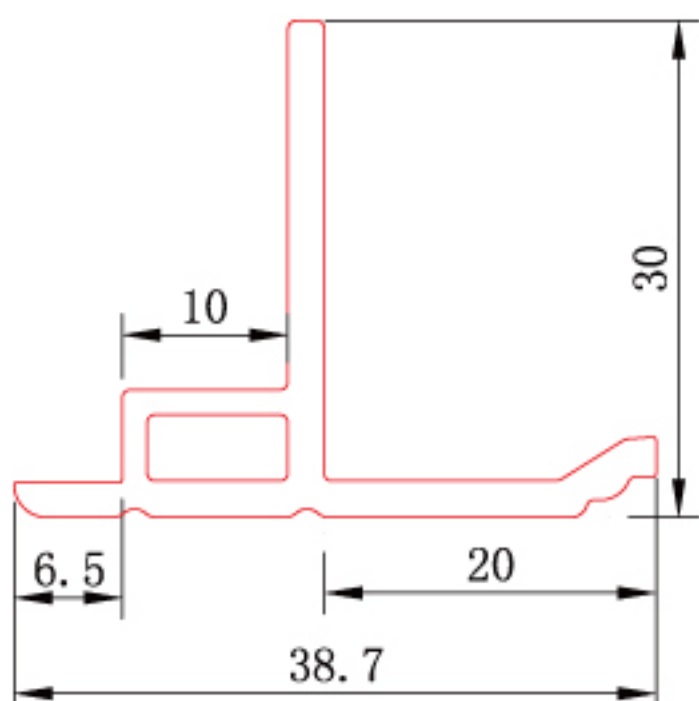

型号: T-30花式回风口二级T型框

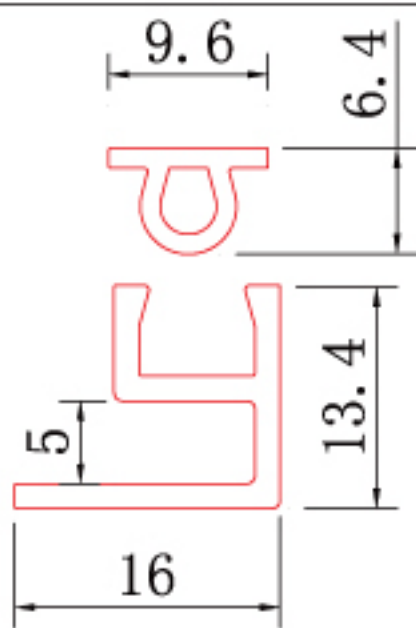

型号: W-3
花板框自带尼龙网框

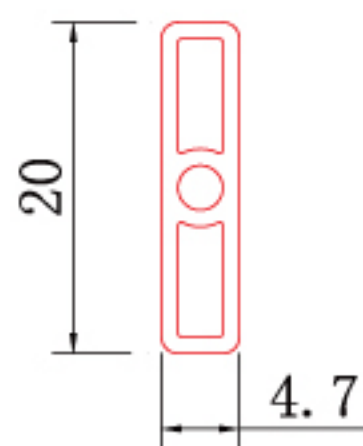

型号: Y-9
外框太长连接加固

16:ABS防结露风口拼接花板规格

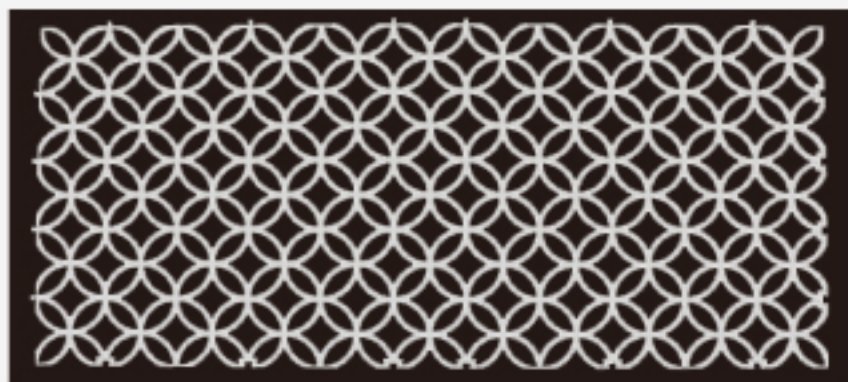

1号花:财源滚滚规格345*150

1号花:财源滚滚规格480*260

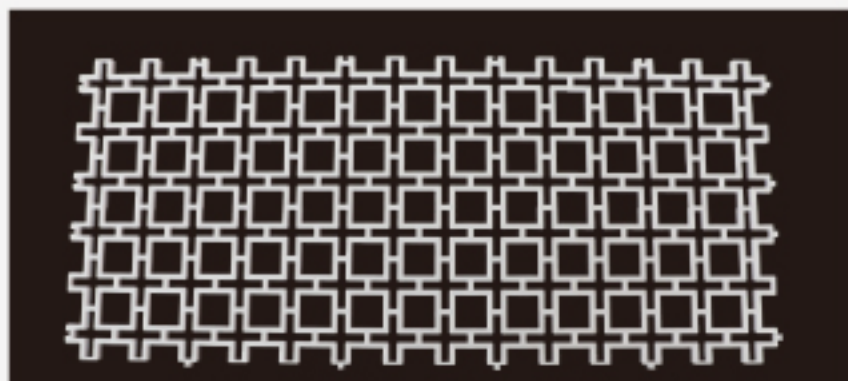

2号花:十全十美规格345*150

2号花:十全十美规格480*80

2号花:十全十美规格480*90

2号花:十全十美规格480*100

2号花:十全十美规格480*110

2号花:十全十美规格590*120

2号花:十全十美规格590*130

2号花:十全十美规格480*140

2号花:十全十美规格480*210

2号花:十全十美规格480*235

2号花:十全十美规格480*260

16:ABS防结露风口拼接花板规格

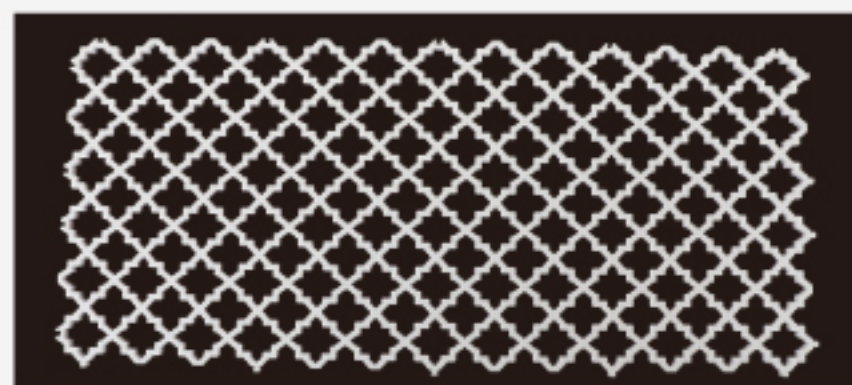

3号花:星光闪闪规格345*150

3号花:星光闪闪规格480*110

3号花:星光闪闪规格480*120

3号花:星光闪闪规格480*130

3号花:星光闪闪规格480*140

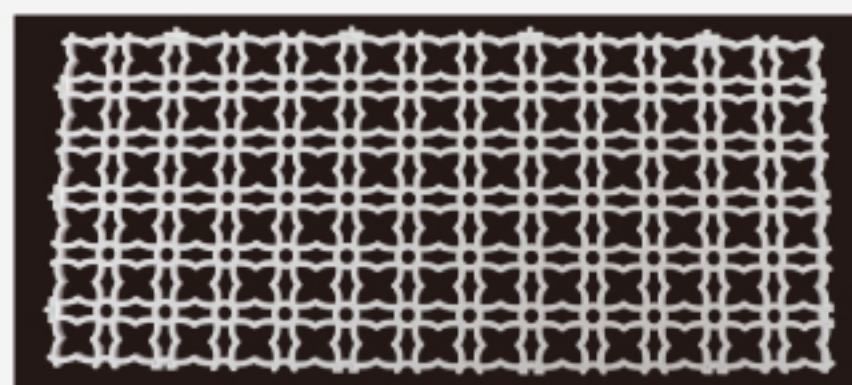

4号花步步高升规格345*150

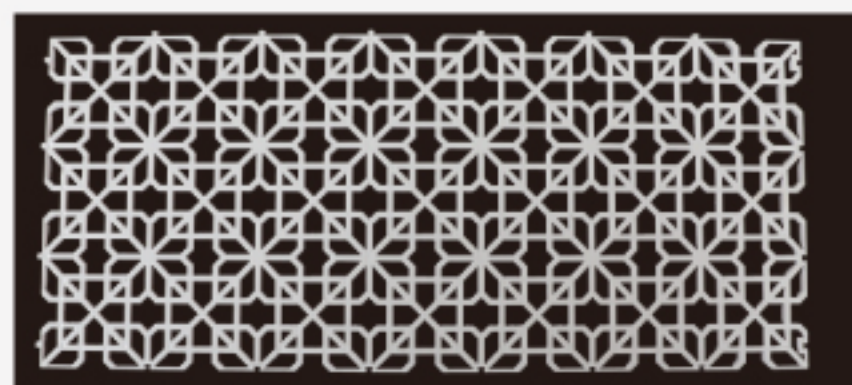

5号花:荷塘月色规格345*150

5号花:荷塘月色规格480*260

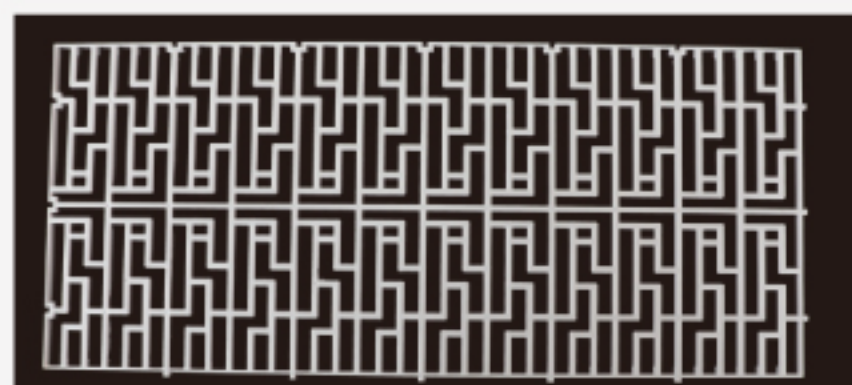

6号花:尊贵人生规格345*150

6号花:尊贵人生规格480*110

6号花:尊贵人生规格480*120

6号花:尊贵人生规格480*130

6号花:尊贵人生规格480*140

6号花:尊贵人生规格480*210

6号花:尊贵人生规格480*260

16:ABS防结露风口拼接花板规格



7号花:锦上添花规格345*150

7号花:锦上添花规格480*80

7号花:锦上添花规格480*90

7号花:锦上添花规格480*100

7号花:锦上添花规格480*110

7号花:锦上添花规格590*120

7号花:锦上添花规格590*130

7号花:锦上添花规格480*140

7号花:锦上添花规格480*210

7号花:锦上添花规格480*235

7号花:锦上添花规格480*260

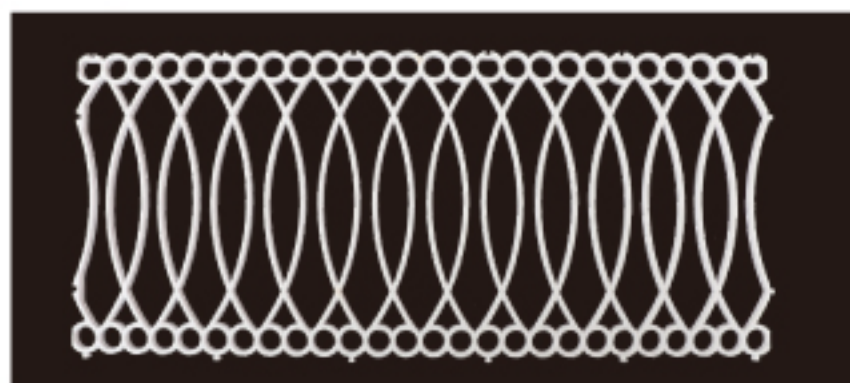

8号花:心心相印规格345*150

8号花:心心相印规格480*110

8号花:心心相印规格480*120

8号花:心心相印规格480*130

8号花:心心相印规格480*140

16:ABS防结露风口拼接花板规格



9号花:福气安康规格345*150

9号花:福气安康规格480*260



10号花:百花齐放规格345*150

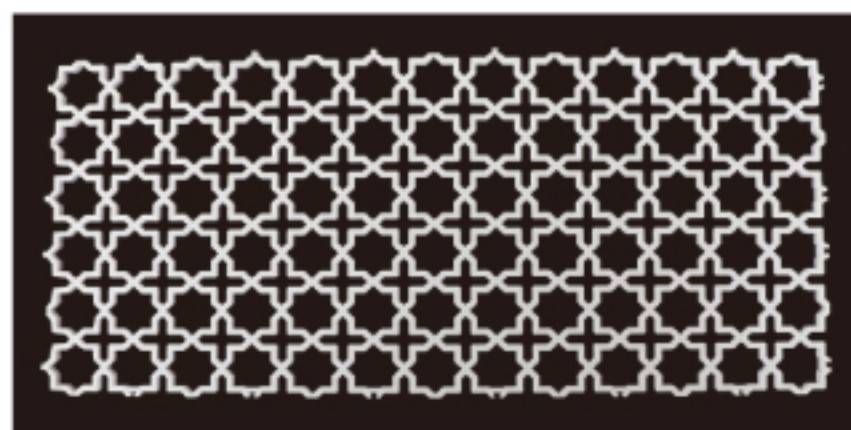

11号花:福星高照规格345*150

11号花:福星高照规格480*110

11号花:福星高照规格480*120

11号花:福星高照规格480*130

11号花:福星高照规格480*140

11号花:福星高照规格480*210

11号花:福星高照规格480*260

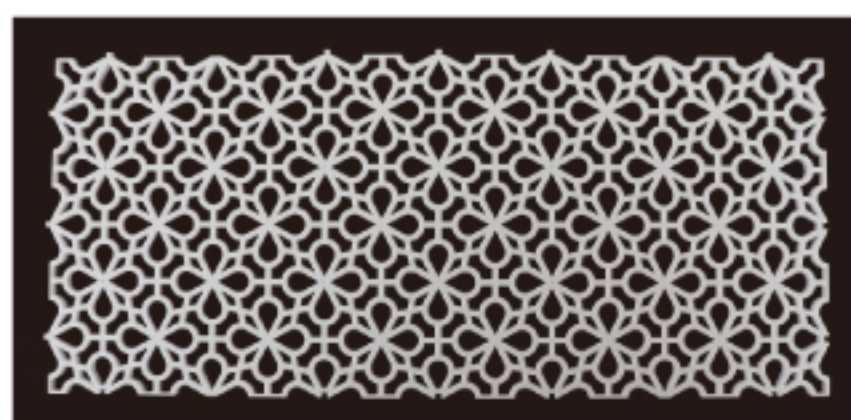

12号花:花开富贵规格345*150

12号花:花开富贵规格480*260

16:ABS防结露风口拼接花板规格

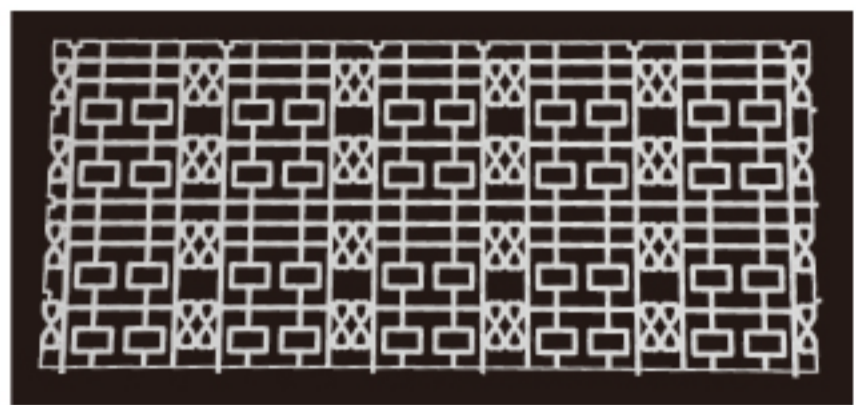

13号花:喜气洋洋规格345*150



14号花:金玉满堂规格345*150

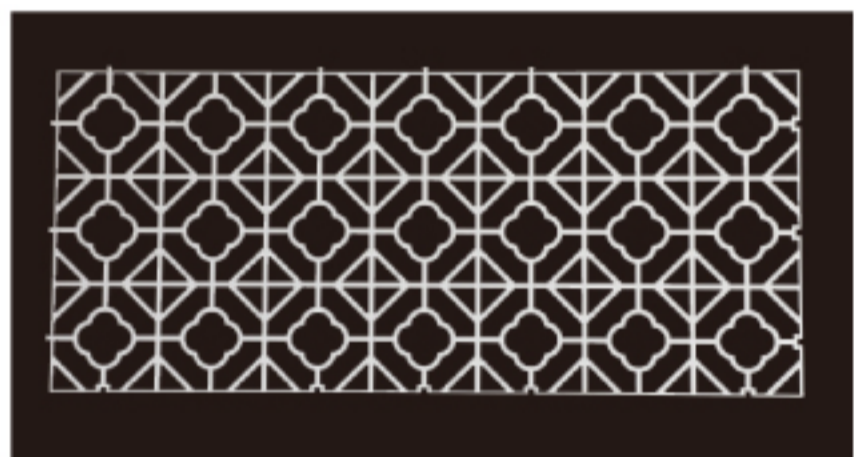

15号花:吉祥如意规格345*150

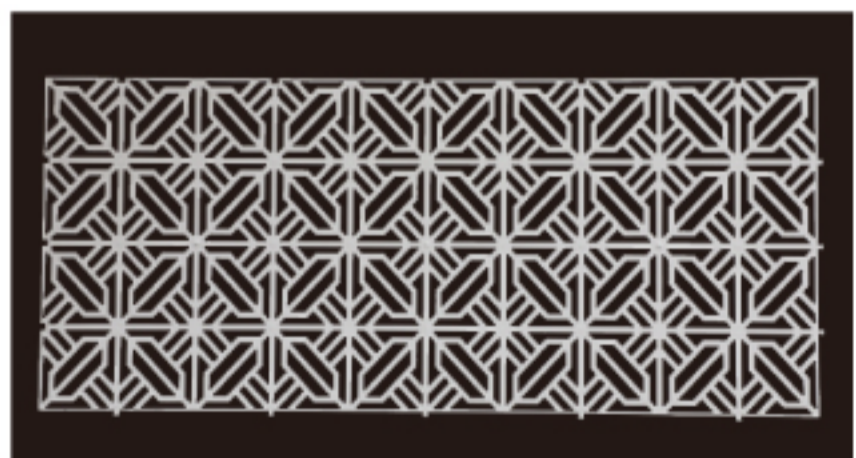

16号花:名门之秀规格345*150

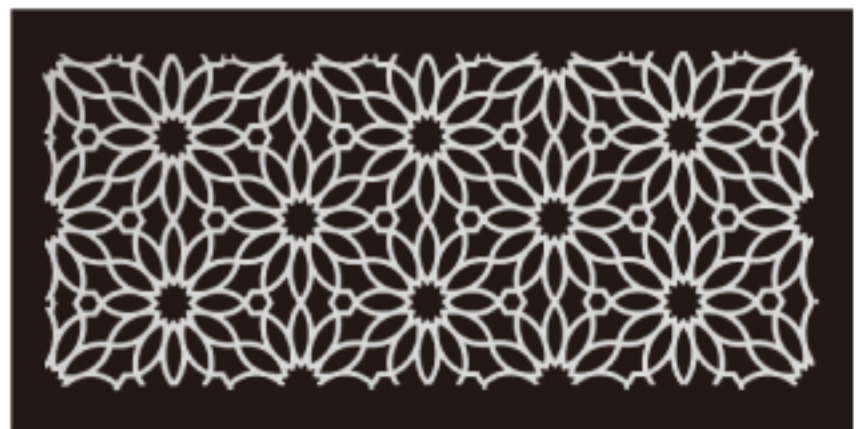

17号花:花好月圆规格345*150

17: 防结露风口一体注塑卡座

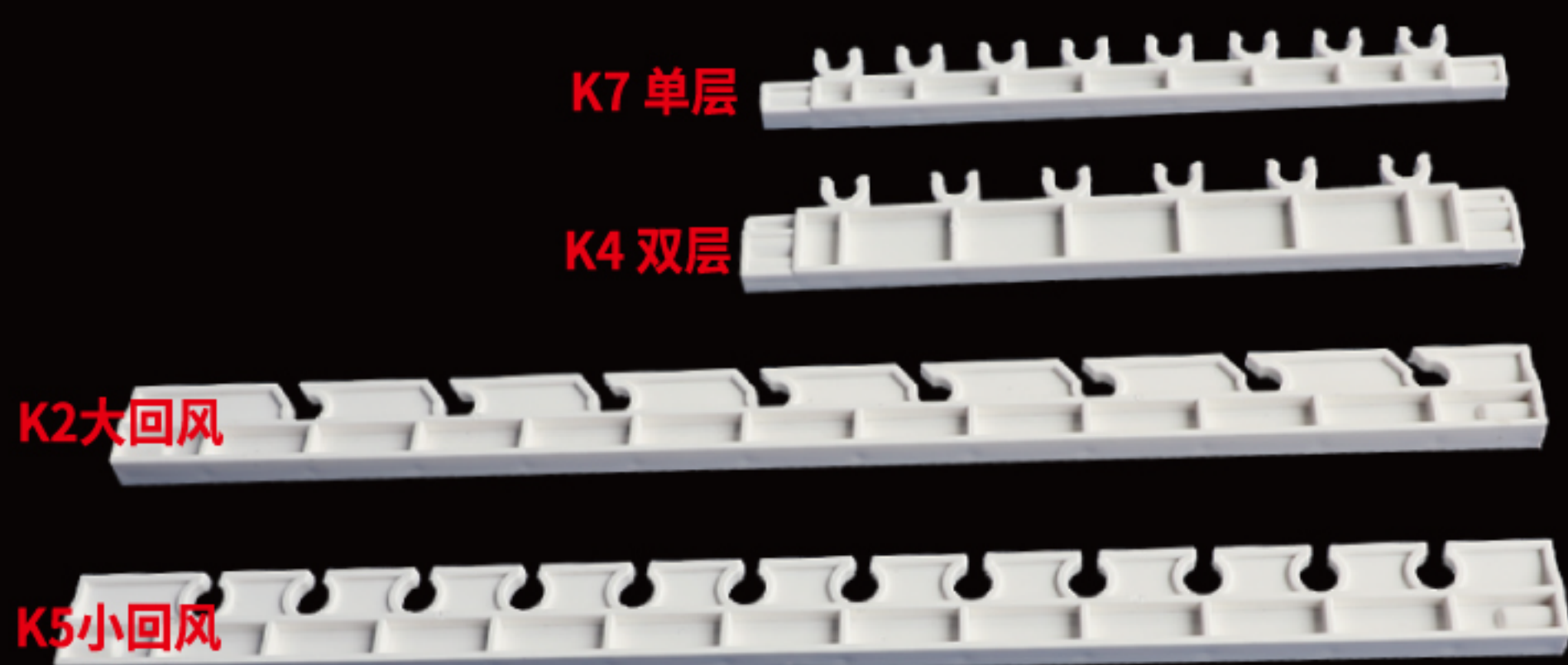

商品参数

Commodity parameters

型号	名称	长度mm	适合开孔尺寸mm
K7-83	单层出风卡座	83	100
K7-93		93	110
K7-103		103	120
K7-113		113	130
K7-123		123	140
K7-133		133	150
K7-143		143	160
K7-153		153	170
K7-163		163	180
K7-173		173	190
K7-183		183	200
K4-103	双层出风卡座	103	120
K4-113		113	130
K4-123		123	140
K4-133		133	150
K4-143		143	160
K4-153		153	170
K4-163		163	180
K4-173		173	190
K4-183	183	200	
K2-207	大回风叶片卡座	207	250
K2-217		217	260
K2-227		227	270
K2-237		237	280
K2-247		247	290
K2-257		257	300
K5-207	小回风叶片卡座	207	250
K5-217		217	260
K5-227		227	270
K5-237		237	280
K5-247		247	290
K5-257		257	300

单位:mm

免责声明:纯手工测量以实物为准